

Üzembe helyezői kézikönyv

Műszaki jellemzők	3
Szolgáltatások	4
Telepítés és üzembehelyezés	5
A panel felszerelése	5
Bekötési tudnivalók	5
Csatlakozópontok bekötése	5
Füstdetektor elhelyezése	6
Billentyűzetfunkciók	8
Bevezetés	8
Rendszerkód (Mester kód)	8
Második Rendszerkód	8
Az üzembehelyező programkódja	8
Élesítés	8
Hatástalanítás	8
Automatikus kiiktatás (élesítés otthonmaradáskor)	8
Élesítés belépési késleltetés nélkül	8
Gyors távozás	[*] + [0] 9
Gyors élesítés	[*] + [0] 9
Zóna kiiktatása	[*] + [1] 9
Hibakijelzés	[*] + [2] 9
Riasztási memória kijelzése	[*] + [3] 10
Segéd táp ki- és bekapcsolása	[*] + [4] 10
Felhasználói programparancsok	[*] + [5] + [Rendszerkód] 10
Felhasználói funkcióparancsok	[*] + [6] + [Rendszerkód] 11
Üzembehelyezői teszt	[*] + [6] + [Rendszerkód] + [0] 11
Az óra beállítása	[*] + [6] + [Rendszerkód] + [1] 11
Automatikus élesítés ideje	[*] + [6] + [Rendszerkód] + [2] 11
Gyors élesítés	[*] + [6] + [Rendszerkód] + [4] 11
Automatikus rendszerélesítés engedélyezése	[*] + [6] + [Rendszerkód] + [5] 12
Auto hatástalanítás engedélyezése	[*] + [6] + [Rendszerkód] + [7] 12
Rendszerteszt	[*] + [6] + [Rendszerkód] + [8] 12
Felhasználói hívás	[*] + [6] + [Rendszerkód] + [9] 12
Általános kimeneti parancs	[*] + [7] + [hozzáférési kód] 12
Üzembehelyezői programparancsok	[*] + [8] + [üzembehelyezői kód] 12
Élesítés otthonmaradáskor	[*] + [9] + [hozzáférési kód] 12
Billentyűzetről élesíthető zónák	12
Programozási útmutató	13
Bevezetés	13
[00] Bináris programozás	13
[01] Zónadefiníciók	14
[02] Rendszer idők	15
[03] Üzembe helyezői kód	15
[04] Mester kód	15
[05] Második rendszer kód	15
[06] Programozható kimeneti opciók	15
[07] Billentyűzet kizárás	16
[08] Első rendszer opció kód	16
[09] Második rendszer opció kód	16
[10] Harmadik rendszer opció kód	17

[11] Negyedik rendszer opció kód _____	17
[12] Kiiktatás maszk _____	18
[13] Hozzáférés a kiiktatás maszkhoz _____	18
[30] Első telefonszám _____	18
[31] Első azonosító kód _____	18
[32] Második telefonszám _____	18
[33] Második azonosító kód _____	18
[34] Riasztási üzenetkódok _____	18
[35] Visszaállási üzenetkódok _____	19
[36] Zárási üzenetkódok az 1-8 kódok útján _____	19
[37] Nyitási kódok az 1-8 kódok útján _____	19
[38] A riasztások és visszaállások prioritása _____	19
[39] A karbantartási riasztás kódjai _____	19
[40] A karbantartási visszaállítás kódjai _____	19
[41] LINKS1000 karbantartási visszaállási kódok _____	20
[42] Kommunikációs változók _____	20
[43] Teszt átvitel ideje _____	20
[44] Kommunikációs formátum opciók _____	20
[45] A kommunikáció hívásirány opciói _____	21
[46] Első kommunikációs opció kód _____	21
[47] LINKS1000 előzetes (első telefonszám) _____	22
[48] LINKS1000 előzetes (második telefonszám) _____	22
[70] Első letöltő opciók _____	22
[71] A letöltő számítógép telefonszáma _____	22
[72] A letöltés hozzáférési kódja _____	22
[73] Panelazonosító kód _____	22
[74] Csengések száma válasz előtt _____	22
[75] Kettős hívás időzítő _____	22
[76] LINKS1000 előzetes _____	22
[90] Üzembe helyezői kizárás engedélyezése _____	23
[91] Üzembe helyezői kizárás tiltása _____	23
[99] Szoftveres visszaállítás _____	23
Hardveres visszaállítás _____	23
Üzembehelyezési jegyzőkönyv _____	24
Megjegyzések _____	25
Programozási munkalapok _____	26
Bekötési rajz _____	34
Garancia _____	35

Műszaki jellemzők

Vezérlőpanel

- 8 teljesen programozható felügyelt zóna (vonalvégi ellenállások-EOL)
- Az összes zóna programozható tűz zónaként
- maximális hurokellenállás: 100 Ohm

Riasztás hangjelzéssel:

- Csengő (sziréna) kimenet, 5 A biztosíték, 12 V DC szabályozatlan
- Folyamatos (betörés) vagy pulzált (tűz) kimenet

Programozható kimenet:

- Tranzisztoros kapcsoló 50 mA felvétellel a földhöz képest
- 16 PGM opció

AUX kimenet: 400 mA maximum

A billentyűzet: max 3 db PC2550RK

Akkumulátor:

- 12 V, legalább 4 Ah terhelhetőségű tölthető gel-cellás vagy zárt rendszerű savas ólomakkumulátor

Transzformátor:

- 16,5 V AC, 30 VA

Méret:

- 279 * 300 * 84 mm

Súly:

- 3 kg

Távvezérlésre alkalmas billentyűzet (PC2550RK)

- Négyvezetékes (QUAD) összeköttetés, max. 3 billentyűzet egy rendszerben
- Beépített piezoelektromos csipogó
- A zónák és a rendszerállapot teljes felügyelhetősége
- Névleges áramfelvétel: 60 mA
- Méretek: 140 * 114 * 25 mm

Szolgáltatások

Billentyűzetprogramozás

A PC2525 rendszerben olyan alapértékeket állítottunk be, hogy az csak minimális programozást igényeljen. Ezek a programozási műveletek mind végrehajthatók a billentyűzet használatával. A panel EEPROM memóriával van ellátva, így minden tárolt információ megmarad még hálózatkimaradás és akkumulátorhiba esetén is.

- 8 hozzáférési kód
- Mester kód
- Az összes zóna programozható tűz zónának
- Teszt adás
- Zónakiiktatás
- 8 zóna
- PGM kimenet

Többfokozatú statikus és villámvédelem

A PC2525 típusú biztonsági rendszert a megfelelő gondossággal terveztük meg és ellenőriztük annak érdekében, hogy az megbízhatóan működjön. Felépítése lehetővé teszi, hogy még statikus feltöltődés és villámcsapás által indukált helyi feszültségek esetén is működőképes maradjon. Több-fokozatú, feszültséglökés vagy túlfeszültség elleni szűrővel láttuk el az összes zónabemenetet, a tápegységet, a billentyűzet csatlakozóit, a szirénakimenetet, a segéd tápegységet és a telefonillesztőt. A speciális "ZAP-TRAC" áramköri lap konfigurációja olyan, hogy már a vezetékcsatlakozóknál "elkapja" a nagyfeszültségű impulzusokat. Az erre érzékeny áramköri részeket borító vagy körülvevő földsíkok megfelelő védelmet nyújtanak a veszélyes feszültségek továbbterjedése ellen.

Rendszer-felügyeleti szolgáltatások

A PC2525 rendszer számos potenciális hibaállapotot folyamatosan ellenőriz.

Ezek a következők:

- Aktív akkumulátor-ellenőrző áramkör
- A hálózati feszültség kimaradása
- Rendszer óra elvesztése
- Ellenállással lezárt tűz zóna
- A felügyelt áramkörök hibaállapota
- Telefonvonal megfigyelő áramkör
- A szirénaáramkör hibája, amely nyitott áramkört vagy biztosítékhibát jelent
- Teszt kód lehetősége, amelynél a felügyeleti központra egy kommunikátor teszt kódot küldünk mindennap, a nap meghatározott órájában
- „Watchdog” áramkör
- Csengő/sziréna/kommunikátor tesztelési lehetőség, amely a billentyűzetről aktiválható.
- Opcionális holtidőkioltási lehetőség a LED-eknél energiatakarékossági célból.

Működés

- Fel/letöltés
- Automatikus letöltési lehetőség
- Riasztásszámláló
- Átvitel késleltetése

A központ felszerelése

Válasszuk ki egy megfelelő, száraz helyet egy nem kikapcsolható váltakozóáramú (lehetőleg földelt) hálózati csatlakozó közelében (direkt konnektor), ha lehet közel a telefon csatlakozóhoz.

Távolítsuk el a nyomtatott áramkört a panelt, a vezetékhez billentyűzetet, majd szereljük fel a tartódobozt. A doboz falra rögzítése előtt nyomjuk be az öt fehér hajlékony, a nyomtatott áramkört lapot rögzítő csapot és a földelőcsatlakozó csavarját hátulról a dobozba.

Húzzuk be az összes szükséges kábelt és készítsük elő azokat a csatlakozásra, mielőtt a nyomtatott áramkört lemezt a doboz aljára szerelnénk. Ezt követően nyomjuk rá a panelt a tartófülekre.

Bekötési tudnivalók

SEMMIKÉPPEN NE csatlakoztassuk a transzformátort vagy az akkumulátort addig, amíg az összes vezetékvezési munkát el nem végeztük.

A doboz földelőérintkezőjét a lehető legrövidebb úton csatlakoztassuk a földeléshez.

Kössük a zónakábeleket a zónahurkok bemenetére és lássunk el vonalvég-lezáró ellenállással minden használaton kívüli zónát. A mozgásdetektorok tápfeszültség vezetékét csatlakoztassuk a segéd tápegységre.

Telepítsük a billentyűzetpanelt és végezzük el a szükséges bekötéseket. Az RJ31-X kábelt kössük a telefoncsatlakozókra. Az RJ31-X csatlakozóhüvelybe ne dugjunk semmit.

Csatlakozópontok bekötése

AC tápfeszültség csatlakozó

A PC2525 készülék számára legalább 40 VA terhelhetőségű, 16,5 V-os transzformátor szükséges. A transzformátor primer oldalát ne dugjuk olyan konnektorba, amelynek kapcsolója van.

Hálózat-kimaradás esetén a billentyűzetpanelen hibajelzést kapunk (lásd "A billentyűzetpanel funkciói, [*][2] hibaállapotok" c. részt).

Segéd tápegység, "AUX" és "GND" csatlakozók

A segéd tápegység a mozgásdetektorok és egyéb olyan eszközök energiaellátására szolgál, amelyek 12 V egyenfeszültséget igényelnek. Az "AUX" csatlakozópontokon (pozitív) a "GND" (negatív) földhöz képest 575 mA-el terhelhető 12 V egyenfeszültség áll rendelkezésünkre egy billentyűzetpanel esetén.

Csengő/sziréna

"BELL [+]" és "BELL [-]" csatlakozópontok

Ezek a csatlakozópontok a csengő vagy más olyan eszköz táplálását oldják meg, amelyek a riasztáshoz folyamatos kimeneti feszültséget igényelnek.

Ha szirénát akarunk csatlakoztatni (a szirénameghajtóval ellátott hangszórók be vannak építve), ügyeljünk a helyes

polaritásra. A pozitív vezetékét a "BELL [+]", a negatív vezetékét a "BELL [-]" kapcsokra kell kötni.

"Piros" (RED), "fekete" (BLK), "sárga" (YEL) és "zöld" (GRN) csatlakozópontok

A billentyűzetpanel négy színes vezetékét kell ezekhez a csatlakozópontokhoz kötni. Több mint egy billentyűzetpanel használata esetén az azonos színű vezetékeket a vezérlőpanelen egy helyre (vagyis a billentyűzetpaneleket párhuzamosan) kötjük be. A billentyűzetpanel piros és fekete tápfeszültség vezetékai a segéd tápegység biztosítékán keresztül vannak védve rövidzár ellen.

"PGM OUT" programozható kimeneti csatlakozópont

A programozható kimenet működése attól függ, hogy milyen opciót választottunk a programozási táblázatból. A "Programozási útmutató" ([06]. szakasz) tartalmazza a programozható kimenet választható opcióinak listáját. Az alaplapon található, 12 V feszültségű "AUX" (pozitív) csatlakozó és a "PGM OUT" (kapcsolt negatív) közé egy kis teljesítményű jelfogó, zümmögő vagy egyéb, egyenfeszültséggel működő eszköz köthető.

Tűz zóna huzalozása

A 8 zóna mind felprogramozható tűz zónának ([01]-es opció). A kapcsolt füstérzékelők kapcsolhatók ezen zónákhoz. Ha ilyen megoldást választanak, akkor egy relével kell lezárni a kört (lásd bekötési rajz). A relé az AUX és PGM kimeneten lévő feszültséget felügyeli.

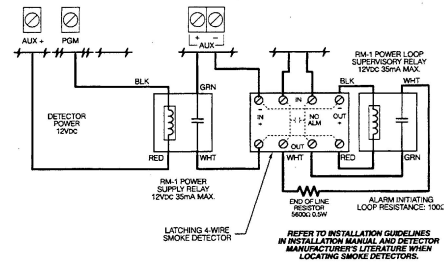

A kétvezetékes füstérzékelő bekötése a leírás végén található. Ha ilyen érzékelőt használnak, a PGM opciónál ([06]) 00-át kell beállítani.

Normál zóna bekötése

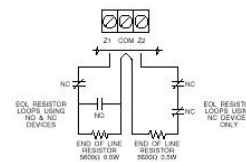

Akkumulátor csatlakoztatása

Ne kössük be az akkumulátort (vagy a transzformátort) addig, amíg a huzalozással nem végzünk. A piros akkumulátorvezetéket kössük az akkumulátor pozitív, a fekete vezetéket pedig a negatív sarkára (ha a rákötést fordítva végezzük, kiég az akkumulátorbiztosíték). A hűtőlemez alatt található kis potenciométer a töltőfeszültség beállítására szolgál. Ez gyárilag 13,8 V-ra van állítva, általában nem igényel utánaállítást.

A billentyűzetpanel telepítése

A billentyűzetpaneleket a kijárat-bejáratú ajtók közelében helyezük el. A PC2550RK panelen hátul piros, fekete, zöld és sárga vezetékeket találunk. Kössük ezt a négy vezeték a vezérlőpanelen található csatlakozókhoz egy négyeres (quad) telefonkábel felhasználásával. Egy PC2525 típusú vezérlőpanelhez max. három billentyűzetpanel csatlakoztatható. Az összes zöld vezeték a "GRN", az összes sárga vezeték a "YEL", a piros vezetékeket a "RED" és a feketéket a "BLK" pontra csatlakoztassuk. megnyomásával.

A végfelhasználó tájékoztatása

Töltsük ki a végfelhasználó PC2525 készülékének használati útmutatójában található rendszerjegyzőkönyvet. Tanulmányozzuk át a felhasználói kézikönyvet abból a szempontból is, hogy mely részek instruálják a felhasználót, szükség szerint egészítsük ki azokat.

Írjuk le a jogos felhasználók számára a rendszer működését. Adjuk meg az aktiváló (élesítő) és inaktíváló művelet leírását és az alapvető billentyűzetfunkciókat. A felhasználóval közösen (példák segítségével) gyakoroljuk be a rendszer használatát minden parancstípusnál.

Gondoskodjunk arról, hogy a felhasználó(k)nak legyen használati útmutatója, hívjuk fel figyelmüket annak részletes elolvasására. Figyelmeztessük a felhasználót arra, hogy a rendszert szabályos időközönként (a kezelői kézikönyvben leírtak szerint) tesztelni kell. A Rendszerkódot a gyári beállításához képest meg kell változtatni, az új Rendszerkódot be kell vezetni a végfelhasználó rendszerjegyzőkönyvébe.

Füstdetektor elhelyezése

A tapasztalat azt mutatja, hogy az összes akaratlan tűz a család nappali tartózkodására szolgáló helyiségeiben többkevesebb füstképződéssel jár. Ugyancsak tapasztalati tény, hogy a tüzek többségénél detektálható nagyságú füstképződés előzi meg a lakóhelyiségekben a detektálható nagyságú hőmérsékletnövekedést. Ebből következik, hogy a füstdetektorokat az alvásra szolgáló helyiségek kivételével minden emeleten az összes lakószobában el kell helyezni.

Az alábbiakban felsorolt tanácsok csak általános vezérelveknek tekinthetők és ajánlatos a füstdetektor-gyártóknál hozzáférhető információkat is tanulmányozni a részletes telepítési szempontok megismerése érdekében.

A füstérzékelők elhelyezése

A fokozott védelemre való törekvés miatt ajánlatos több füstdetektort elhelyezni, mint amennyi minimálisan szükséges. Ilyen helyek lehetnek: alagsor, hálószobák, étkező, kamra és közlekedési folyosók, melyeket nem védenek a minimálisan szükséges detektorok.

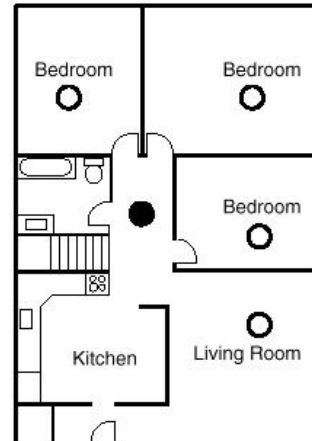

1. ábra

A füstdetektort az alvásra szolgáló terület és az egyéb helyiségek között kell elhelyezni

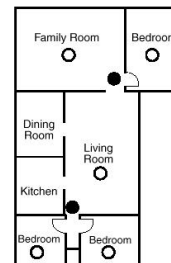

2. ábra

Ha a családi házban egynél több hálószoba van, minden hálószoba közelében el kell helyezni egy füstdetektort

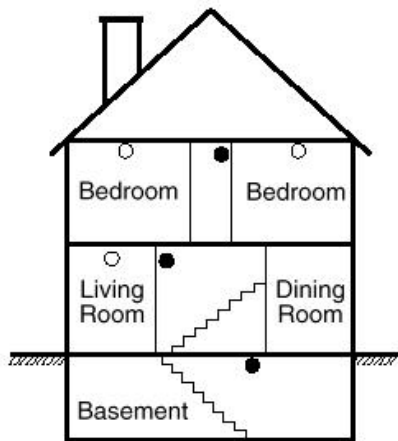

3. ábra
A családi ház minden emeletén kell
füstdetektort elhelyezni

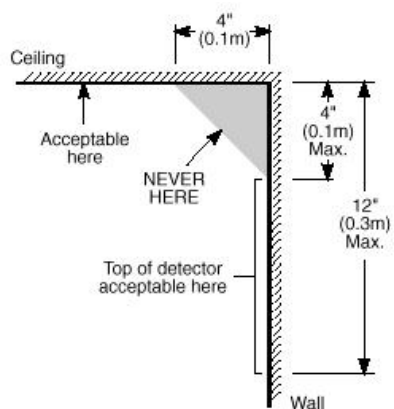

4. ábra
A füstdetektor elhelyezése és a holtzóna

A kezdődő tűz által gerjesztett füst általában a mennyezet felé száll, ott szétterül, onnan kezd el lefelé sűrűsödni. A mennyezet és a fal találkozásánál lévő sarokba a füst csak nehezen tud bejutni. A legtöbb tűzesetnél ez a holtzóna a sarokponttól számítva kb. 0,1 m távolságban a falon lefelé ér véget, mint a 4. ábrán látható.

Ebbe a holtzónába soha ne telepítsünk füstdetektort.

Billentyűzetfunkciók

Bevezetés

A PC2550RK típusú távvezérlős billentyűzetpanel a PC2525 vezérlőpanel teljes programozását és vezérlését képes megoldani. A vezérlőpanel teljes programozása elvégezhető a billentyűzetpanelről. A nyolc zóna-jelzőfény és a tűzriasztás jelzőfénye gondoskodik a riasztóáramkörök riasztás- és állapotindikációjáról. A hét funkció-jelzőfény hatásosan segíti a felhasználót a rendszer működtetésében. A beépített zümmögővel ellenőrizni tudjuk a helyes billentyűzést és az egyéb, riasztással összefüggő jeleket. A 12 digités billentyűzet egyaránt szolgál a kódok bevitelére és a programozására is. A billentyűkezelés alapszabálya, hogy egyszerre csak egy gombot kell megnyomni.

Rendszerkód (Mester kód)

A biztonsági Rendszerkód alapállapota a gyárilag beállított "1234". A Rendszerkódot használjuk a vezérlőpanel élesítésére és hatástalanítására, további 7 biztonsági kód programozására a [*][5] paranccsal, és egyéb felhasználói funkcióknak a [*][6] paranccsal való beléptetésére. A Rendszerkód újra programozható, ha a telepítő azt az előírt módon ([09].szakasz) elvégzi.

Második Rendszerkód

A PC2525 készülékbe második "xxxx" Rendszerkód is bevihető. Ezt a kódot csak a telepítő (üzembehelyező) tudja megváltoztatni.

Az üzembehelyező programkódja

A gyárban az üzembehelyező számára a "2525" kódot programozták be. Ez a kód a [*][8] paranccsal együtt lehetővé teszi a telepítőnek a rendszerhez való hozzáférést további panel beiktatása vagy kommunikátor-programinformáció bevitele céljából. Az üzembehelyező programkódját csak ő tudja megváltoztatni.

Élesítés

Mielőtt a PC2525 élesítését végrehajtanánk, vessünk egy pillantást az Üzemzavar vagy a Zóna Kikapcsolás jelzőfényre (világít-e valamelyik).

Csukjunk be minden védett ajtót és ablakot, szüntessünk be mindenféle mozgást a védendő területen.

Ellenőrizzük a Üzemkész (készenlét) jelzőfényt (ha világít, az azt jelenti, minden zóna zárt). A rendszer csak akkor élesíthető, ha a Üzemkész világít.

Léptessük be a négydigités biztonsági kódot. Amint mind a négy számot beütöttük, hangjelzést kapunk. Ha a helyes kódot ütöttük be, kigyullad a Bekapcsolva jelzőfény, a hangjelzés gyors csipogás lesz. Rossz kód esetén folyamatos, 2 másodpercig tartó jelzőhangot kapunk. Ha a kódbevitel jó volt, de nem égett közben a Üzemkész jelzőfény, a hangjelzés formája gyors csipogást követő állandósult jelzőhang.

Ha minden rendben van, a rendszert élesítettük, távozzunk a kijelölt kijárati/bejárati ajtón. A távozásra megengedett késleltetési idő lejártá után a billentyűzetpanelen a Bekapcsolva kivételével minden jelzőfény kialszik.

A távozásra kijelölt késleltetési idő megváltoztatásáról a "Telepítő általi programozás [*][8] parancs" ad felvilágosítást.

Hatástalanítás

Az egyes helyiségekbe csak a kijelölt ki-/bejárati ajtón léphetünk be. Ekkor a billentyűzet hangjelzést ad.

Léptessük be a négydigités biztonsági kódot. Hibás bevitel esetén nyomjuk meg a [#] gombot és ismételjük meg a kód beléptetését. Ennek hatására a Bekapcsolva fény kialszik, a hangjelzés megszűnik. A helyes kódot még a belépési időkésleltetés lejártá előtt be kell vinnünk. A belépési késleltetés idejének megváltoztatását a "Telepítő általi programozás" [*][8] parancsnál ismertetjük.

Ha az élesített rendszerben riasztás lép fel, hatástalanításkor a memória-LED és a riasztást okozó zóna világítódiodója villogni kezd és ebben a helyzetben marad 2 percig. Nyomjuk meg a [#] gombot, melynek hatására a rendszer visszatér a normál élesítés-hatástalanítás üzemmódba.

Automatikus kiiktatás (élesítés otthon-maradáskor/ Home Away üzemmód)

Ez a funkció megengedi a felhasználónak, hogy valamely érvényes kóddal élesítve a rendszert a telepítő által kijelölt belsőtéri úton távozzék a helyiségből, mert az adott útvonalon a késleltetési idő lejártakor úgy aktiválódik a rendszer, hogy azt az útvonalat automatikusan kiiktatja (Home Away zóna).

A zónakiiktatást jelző LED az élesítőkód beléptetése után azonnal kigyullad és addig így marad, amíg a késleltetési idő le nem jár vagy a [*][1] parancsot ki nem adjuk a reaktiválásra.

Ezzel a szolgáltatással a rendszer megkíméli a felhasználót a kézi kiiktatás végrehajtásától olyankor, amikor élesíteni kívánja a biztonsági rendszert, de otthon marad.

A belsőtéri zónák automatikus kiiktatása felszabadítható (reaktíválható) a [*][1] gombokkal. A zónakiiktatást jelző fény kialszik. Ez a lehetőség gyors módszer a rendszer teljes élesítésére pl. lefekvés előtt.

Élesítés belépési késleltetés nélkül

Belépési késleltetés nélküli élesítéshez üsse be a [*][9][Hozzáférési kód] sort. A rendszer Home/Away módban élesedik, attól függetlenül, hogy történik-e belépés vagy kilépés.

Gyors távozás, [*]+[0] Élesített rendszerben

A minden részletében élesített rendszer a [*][0] kód beléptetésekor megengedi a felhasználónak, hogy 2 perc alatt elhagyja a védett helyiségeket bármely késleltetett üzemi zónán keresztül a rendszer állapotának befolyásolása nélkül - feltéve, hogy a gyors távozás lehetősége engedélyezve van.

A [*][0] parancs bevitelét követően egy, és csakis egy késleltetett hurkot szabad megszakítani. Minden további tevékenység, vagy bármely más aktív hurok megszakítása az adott hurokban riasztást okoz.

A [*][0] paranccsal való gyors távozási opciót parciálisan élesített rendszerben nem használjuk.

Gyors élesítés [*] + [0] Hatástalanított rendszerénél

A [*][0]-val élesíteni lehet a rendszert, ha engedélyezve van a funkció. A művelet csak élesítésre jó, hatástalanítani ilyen módon nem lehet a rendszert.

[*] + [1] Zónakiiktatás

A kiiktatott zónák nem okoznak riasztást. Ha a zóna ki van iktatva, a vezérlőpanel élesíthető (az Üzemkész jelzőfény kigyullad) még akkor is, ha a zónahurok szakadt.

A zónák kiiktatását akkor alkalmazzuk, ha a védett terület meghatározott kisebb részéhez akarunk hozzáférni. Az is előfordulhat, hogy a megsérült vezetékvezetés vagy kapcsolóérintkező átmeneti áthidalására van szükségünk ahhoz, hogy a javítás aktivált rendszerállapotban (élesített rendszerben) történhessen.

A **zónák kiiktatásához** nyomjuk meg a [*][1] gombot, majd adjuk meg a kiiktatandó zóna (zónák) számát. Az Üzemkész (élesítés-hatástalanítás) üzemmódba a [#] gombbal jutunk vissza. A kiiktatásra kijelölt zónáknál mindig csak egy digitet kell beléptetnünk az egyes zónák azonosítására (pl. [*][1][1][1]...[8]).

Minden kiiktatás eltávolítható a [*][1][0][#] kód bevitelével. Azok a "ZONE" (zóna) jelzőfények amelyeknél a Zóna Kikapcsolás jelzőfény villog, jelzik a kiiktatott zónákat. Emlékeztetünk arra, hogy ha 2 perc alatt egyetlen gombnyomás sem történik, a rendszer visszatér az élesítés-hatástalanítás üzemmódba. Ezt követően egy bizonyos zóna kiiktatásához újra be kell léptetni a teljes parancsot. A kiiktatási parancs megadása után a [9] gomb lenyomásával hívhatjuk be a legutóbb kiiktatott zónát vagy zónacsoportot. Ha mindig ugyanazt a zónacsoportot iktatjuk ki, ezt a behívási lehetőséget használhatjuk a zónák egyenkénti kiiktatása helyett.

A PC2525 programozása során van lehetőség bizonyos zónák kiiktatásának letiltására is. Ebben az esetben a letiltott zónák jelzőfényei a kiiktatási parancs hatására nem gyulladnak ki. A témáról részletesebben a "Zóna kiiktatási maszk" utasítás magyarázatánál, a " [*][8] Telepítő általi

programozás" c. szakaszban szólunk. A zóna-kiiktatások automatikusan megszűnnek a rendszer hatástalanításakor.

A [9]. szakaszban, a [3]. jelzőfény bekapcsolt állapotában a [*][1] paranccsal együtt egy kódot is be kell vinnünk a zónák kiiktatásához. Csak azok a zónák iktathatók ki, amelyek a hozzáférési kód által meghatározott oldalon vannak.

Megjegyzés: Az élesített zónákat nem lehet kiiktatni.

[*] + [2]: Hibakijelzés

A PC2525 típusú készülék számos hibaállapotot automatikusan azonosít. Ezek bármelyikének előfordulásakor a billentyűzetpanelen két rövid, 10 másodpercenként ismétlődő csipogás formájában figyelmeztető hangjelzés szólal meg és az Üzemzavar jelzőfény kigyullad. A csipogás a [#] gomb megnyomásával megszüntethető, a fényjelzés viszont a hiba elhárításáig megmarad. Lehetőség van a hibaállapotnak a felügyeleti központhoz való eljuttatására is (lásd a "Programozási útmutató" [39] és [40] szakaszát a riasztási és helyreállítási hibakódokról). A [*] majd a [2] gomb lenyomásával a kijelzőn megjelenik a hiba fajtája.

A hibakondíció típusát a "ZONA" jelzőfények mutatják.

- 1 Rossz vagy kimerült a szükségáramforrás
- 2 Hálózati feszültséggel összefüggő problémák
- 3 Nem használt
- 4 Telefonvonallal kapcsolatos hiba
- 5 Sikertelen összeköttetési kísérlet a felügyeleti központtal
- 6 A csengőáramkör hibája
- 7 A füstérzékelő áramkör hibája
- 8 A rendszeróra kiesése

Az Üzemkész állapot visszaállításához nyomjuk meg a [#] gombot.

1 Rossz vagy kimerült szükségáramforrás: Abban az esetben, ha az akkumulátor kimerüléskor van, nincs csatlakoztatva vagy az akkumulátorbiztosíték kiégett, akkumulátorhiba-kijelzést kapunk. A hibaállapot üzenet formájában is továbbítható. Egy élesítési szakaszban csak egy akkumulátorhibát jelző és helyreállítási üzenet küldhető. Az akkumulátorhiba a kijelzőn "befagy" és csak akkor tüntethető el, ha a hiba oka megszűnik és újra elegendő a tápfeszültség.

2 Hálózati feszültséggel összefüggő problémák:

Hálózati feszültséggel összefüggő problémáknál hallható speciális riasztás nincs. A rendszer jelzi a hibát (az Üzemzavar jelzőfény kigyullad), hallható jelzést azonban nem kapunk, csak ha egyidejűleg az akkumulátorfeszültség is kicsi.

Az átviteli késleltetés 1 és 99 perc között programozható (lásd "Programozási útmutató" [42]. szakasz).

3 Nem használt

4 Telefonvonallal kapcsolatos hiba: A telefonvonal hibáját akkor jelzi a rendszer, ha a vonalfeszültség 3 V alá esik és több mint 30 másodpercig ebben az állapotban marad.

5 Sikertelen összeköttetési kísérlet a felügyeleti központtal: Ha a digitális kommunikátor képtelen a kapcsolatot felvenni a felügyeleti központtal annak ellenére, hogy minden telefonszámmal nyolcszor kísérletezik, hibajelzést kapunk. Ha egy későbbi kísérlet sikeres lesz, akkor a hibajelzés törlődik. A hibajelzés kézzel is törölhető: a [#] gomb lenyomásával kiléphetünk a hibajelző üzemmódból.

6 A csengőáramkör hibája: Ha a csengőáramkör biztosítókiég, vagy a csengőáramkör szakadt, a billentyűzetpanelen hibajelzést kapunk és hibaátvitel történik.

7 A füstérzékelő hurok hibája: Amikor valamelyik tűzjelző (FIRE) hurok szakadt, a billentyűzetpanelen hibajelzést kapunk, egyúttal megtörténik a hibaüzenet átvitele is. A tűzjelző hurokban előforduló szakadás esetén mindig van hangjelzés a billentyűzetpanelen. Ez azt jelenti, hogy hiába némítunk el minden más, hangjelzéssel járó hibakijelzést, a tűzhurok hibája újraindítja azt.

8 A rendszeróra kiesése: A PC2525 vezérlőpanel élesítése vagy alaphelyzetbe állítása során be kell állítanunk a belső órát is a helyes időpontra. A rendszeróra kiesését jelző hibaállapot törlése a hibakijelzőből való kilépéssel vagy az óra alaphelyzetbe való állításának megkísérlésével történhet. (lásd "[*][6] Felhasználói funkcióparancsok", itt ismertetjük az óra alaphelyzetbe állításának módját).

Feltéve, hogy hibakijelzés üzemmódban vagyunk, a [9] gomb lenyomásával a zóna-jelzőfények kijelzik a legutóbbi hibaállapotot. A hibamemória ezen szolgáltatása hasznos diagnosztikai segítség a PC2525 üzembehelyezése és javítása során.

[*][3]: Riasztásmemória kijelzése

A [*] majd a [3] gombot lenyomva riasztásmemória üzemmódba kerülünk. A Memória jelzőfény villogni kezd és a legutóbbi élesített periódusban előfordult összes riasztás kijelzésre kerül a zóna-jelzőfények által.

A legutóbbi eseményeket kijelző riasztásmemórián kívül még két kronológiai szint van. A memória üzemmódba való belépés után (megnyomva a [*][3] gombot) a [9] gomb lenyomásának hatására a kijelző megjeleníti a két másik riasztásmemória tartalmát is.

A [9] gomb minden lenyomásakor egyszeres, kétszeres vagy háromszoros csipogást hallunk attól függően, hogy éppen melyik riasztásmemória tartalma látszik a kijelzőn. Élesített vezérlőpanel esetén az utolsó riasztásmemória törlődik és tartalma az "elsősztintű" memóriába kerül. A Memória jelzőfény csak akkor világít, ha a legutóbbi élesített periódusban történt riasztás.

Az Üzemkész állapotba a [#] gomb megnyomásával jutunk vissza.

[*][4] A segéd tápegység ki- és bekapcsolása

A segéd tápegység leválasztása a [*] gomb lenyomása után a [4] gomb lenyomott állapotban való tartásával valósítható meg. A nyomva tartás ideje alatt szünetel a segéd tápegység összeköttetése a rendszerrel. Amikor a [4] gombot elengedjük, a rendszer visszatér az Üzemkész állapotba és a segéd tápegység újra működik.

Felhasználói programparancsok

[*][5]+[Rendszerkód]

A [*][5] felhasználói programparancsokat további hozzáférési kódok bevitelére használjuk. Max. 8 felhasználói élesítés-hatástalanítás kód programozható a rendszerben. Az első kód mindig a Rendszerkód (a gyári beállítás [1234]), a 8. pedig "egyszer használható" (a háztartási alkalmazott részére fenntartott) kód lehet. Ebből a 8., egyszer használható kódból üzembehelyezői parancsokkal szabályos kódot lehet csinálni (lásd [09] szakasz, 1. jelzőfény).

Ha 2 perc alatt egyetlen gombnyomás sem történik, a rendszer visszatér a normál élesítés-hatástalanítás üzemmódba. Ezt követően új hozzáférési kód programozásához újra be kell léptetni a teljes parancsot.

További hozzáférési kódok programozása

- 1 Nyomjuk meg a [*] és [5] gombokat és léptessük be a Rendszerkódot (a gyári alapbeállítás [1234]), ezzel eljutunk a további hozzáférési kódok programozási üzemmódjába. A "PROGRAM" és "ZONA 1" jelzőfények kigyulladnak jelezve, hogy az első kód (a Rendszerkód) már programozva van a gyári alapbeállítás szerinti [1234] kóddal. A Rendszerkódot meg lehet változtatni, de kitörölni sohase próbáljuk.
- 2 Az 1. pont szerinti állásban hét további kód beprogramozását végezhetjük el. A zóna-jelzőfények közül az állandóan világító állapotúak mutatják, hogy mely kódok bevitele történt eddig, a programozás alatt álló zóna jelzőfénye pedig villog.
- 3 A második kód beprogramozásához nyomjuk meg a [2] gombot. Hatására a 2. számú zóna jelzőfénye villogni kezd. Vigyük be a négydígyes kódot. Ha megtörtént, a csipogó háromszor megszólal és a 2. számú jelzőfény nem villog tovább, hanem folyamatosan világítani fog.
- 4 A második eltávolításának szükségessége esetén újra nyomjuk meg a [2] gombot, hatására háromszoros hangjelzést kapunk és a 2. sz. jelzőfény villogni kezd. Léptessük be a [],[*],[*],[*],[*] kódot, a csipogó ismét háromszoros hangjelzést ad, a 2. sz. jelzőfény pedig kialszik jelezve, hogy a 2. sz. zónára programozott kódot megszüntettük.
- 5 Folytassuk a programozási műveletet a 3. vagy 4. pont szerint attól függően, hogy egy-egy kódot bevinni vagy megszüntetni akarunk a 2. és 8. közötti programhelyeken.

6 Az első kódot (Rendszerkód) sohase próbáljuk meg megszüntetni, ezt csak módosítani lehet. A Rendszerkód megváltoztatásakor érvényes (csak a 0...9 gombokkal létrehozott) négydígités számot használjunk, a [*] vagy a [#] gombokat ne alkalmazzuk. Ha elfelejtettük a Rendszerkódot és a rendszer élesített maradt, programozzunk új Rendszerkódot a [*][8][üzembehelyezői kód][04] paranccsal. Elfelejtett Rendszerkód és élesített rendszer esetén a második Rendszerkódot használjuk a rendszer hatástalanítására ([*][8][üzembe helyezői kód][05]). Ha nem programoztunk második Rendszerkódot, akkor újra kell indítani a teljes rendszert a "HARDWARE RESET" (EEPROM memória gyári alapértékre állítása, [99] szakaszban ismertetett) módszer alkalmazásával.

Felhasználói funkcióparancsok

[*][6][Rendszerkód]

A fenti parancs a rendszeróra és az automatikus rendszerélesítés idejének beállítására szolgál. Ugyancsak ezzel a paranccsal kapcsolhatunk be vagy ki számos rendszerfunkciót. A parancs beléptetésének módja: először bevisszük a [*].[6].[Rendszerkód] előválasztó kódot, majd az alábbi listából a megváltoztatandó funkció számát.

- [0] Üzembehelyezői teszt
- [1] Rendszeróra 24 órás kijelzéssel (óra óra:perc perc)
- [2] Automatikus rendszerélesítés ideje (óra óra:perc perc)
- [3] Nem használt
- [4] Gyors rendszerélesítés be/kikapcsolása
- [5] Automatikus rendszerélesítés be/kikapcsolása
- [6] Nem használt
- [7] Nem használt
- [8] Rendszer teszt
- [9] A felhasználó rendelkezésére álló hívási funkció

Megjegyzés: A rendszeróra 24 órás kijelzésű, az időt kétdígités számokkal kell bevinni Pl.:

óra óra = 01, 02, ... 10, 11, ...23, 24
perc, perc = 00, 01, ... 35, 36, ...58, 59

Üzembehelyezői teszt

[*][6][Rendszerkód][0]

A szolgáltatás célja az üzembehelyező (telepítő) segítése a rendszer tesztelésében. Ebben az üzemmódban a csengő vagy a sziréna minden tesztnél 2 másodpercig szól. Maga a teszt a memória első szintjén történik. A panel élesítése és hatástalanítása az üzembehelyezői tesztet automatikusan letiltja.

Ebben a teszt üzemmódban minden riasztást adó vagy alaphelyzetbe visszaállt zóna esetén (feltéve, hogy programozva van) egy üzenet továbbítása indul el a megfigyelőállomás számára. Ha erre nincs szükség, akkor a teszt időtartamára letilthatjuk a kommunikátort (lásd a [46]

szakaszban, zónafény 1.). Az F gomb, valamint a P gomb is hangosriasztást vált ki, ha engedélyezett. Az A gomb nem válthat ki hangos riasztást.

Az óra beállítása

[*][6][Rendszerkód][1]

A "Rendszeróra 24 órás kijelzéssel" ([1] tétel) közli a rendszerrel a pontos időt.

Ha nincs sem hálózati sem akkumulátoros táplálás a rendszerben, lehetetlen fenntartani az óra helyes működését. Ezért első üzembehelyezéskor és a hálózati feszültség olyan hosszú kimaradása esetén, mely az akkumulátor teljes lemerülésével jár, be kell állítani az órát.

Az idő beállításának szükségessége esetén a panelen az "Üzemzavar #8" hibüzenet jelenik meg (lásd "[*][2] Rendszerhiba" parancs).

A bevitel így történik: pl 8:05 AM = 0805, vagy 1:30 PM = 1330

Az automatikus rendszerélesítés ideje

[*][6][Rendszerkód][2]

A PC2525 típusú rendszert úgy is lehet programozni, hogy minden nap ugyanabban az időben automatikusan aktiválódjék, élesre álljon. Ennek idejét a [2] programozási utasítással állíthatjuk be. Ha a [10]-es szekcióban a 7. jelzőfény nem világít, akkor automatikus élesítés idejekor a sziréna 1 percig 10 másodpercenként megszólal. A kezelő ugyancsak csipog.

A billentyűzetpanel csipogója 1 percig szól az automatikus rendszerélesítés előtt. Ezt az alábbi módokon lerövidíthetjük:

- Automatikus élesítés megszakítása: Az automatikus rendszerélesítés bekövetkezését, ill. annak figyelmeztető hangjelzését bármely gomb lenyomásával megszüntethetjük azon az (alapérték) 1 percen belül, ameddig a figyelmeztetési állapot fennáll.

Ha a [9] szakaszban a 4. sz. jelzőfény világít, akkor egy érvényes négydígités hozzáférési kód szükséges az automatikus rendszerélesítést megelőző folyamat megszakításához. Ettől a megszakítástól függetlenül a következő napon ugyanebben az időben az automatikus rendszerélesítés (ill. az azt megelőző figyelmeztető jelzés) újra bekövetkezik.

Gyors élesítés

[*][6][Rendszerkód][4]

Miközben a "Felhasználói funkcióparancsok" üzemmódban vagyunk, a [4] gombbal gyorsélesítési lehetőséget kapunk. Ez a gomb kapcsolóként működik, bekapcsolt állapotát 3 rövid, kikapcsolt állapotát 1 hosszú hangjelzés tudatja. Bekapcsolt helyzetben a [*][0] gombokkal élesíthetjük a rendszert

Automatikus rendszerélesítés engedélyezése

[*]+[6]+[Rendszerkód]+[5]

Ha a [*][6][Rendszerkód][5] billentyükombinációt beléptetjük, olyan kapcsolót kapunk, amely az automatikus élesítés lehetőségét engedélyezi vagy letiltja.

Az engedélyezett állapotot 3 rövid, a tiltott állapotot egy hosszú hangjelzés tudatja.

Rendszerteszt

[*]+[6]+[Rendszerkód]+[8]

A rendszerteszt során megszólal a csengő vagy a sziréna, kigyulladnak a billentyűzet fényei, a csipogó is hangjelzést ad. Ez az állapot 2 másodpercig tart.

Felhasználói hívás

[*]+[6]+[Rendszerkód]+[9]

Ezt a funkciót a [70] szakaszban engedélyeztük (2. zónafény).

Élesített helyzetben lehetőséget nyújt a feltöltő számítógép behívására. A számítógépnek meg kell várnia a panelről érkező behívási parancsot, csak azután kezdheti meg a szoftver betöltését.

Általános kimeneti parancs

[*]+[7] vagy [*]+[7]+[hozzáférési kód]

A PC2525 vezérlőpanel programozható kimenete (PGM csatlakozópont) alkalmassá tehető valamely billentyűzetről aktivált parancs végrehajtására. Erről a kimenetről egyéb eszközök (garázsajtó, speciális világítás, ajtózárok, vagy füstérzékelők resetelése stb.) működtethetők.

A megfelelő gomb lenyomása után a billentyűzet csipogója 5 másodperc időtartamra megszólal és ugyanennyi időre a programozható kimenet is aktív lesz.

Üzembehelyezői programparancsok

[*]+[8]+[Üzembehelyezői kód]

A PC2525 típusú vezérlőpanel a [*][8] üzemmódban a billentyűzetről teljes egészében programozható. A programparancsokat részletesen az útmutató programozással foglalkozó fejezetében ismertetjük.

Élesítés otthonmaradáskor

[*]+[9]+[Hozzáférési kód]

Ha az élesítési kód előtt a [*][9] kódot léptetjük be, akkor a rendszer az egyes zónák bemeneti késleltetését figyelmen kívül hagyva azonnal élesedik, egyidejűleg kiiktatja azokat a zónákat, amelyeket "otthoni távozási útvonal" definícióval programoztunk.

Ezt a parancsot akkor használjuk, ha a rendszert élesíteni akarjuk ugyan, de nem távozunk el hazulról. Amikor a [*][9] parancsral élesítünk, a Bekapcsolva jelzőfény villog és a zónakiiktatás jelzőfénye ég, jelezve ezzel a távozási útvonal kiiktatásának tényét.

Billentyűzetről élesíthető zónák

A billentyűzetről három „zóna” élesíthető. A riasztási és visszaállási kódok a [*][8] parancsral programozhatók.

Az [F] gomb vagy az [1] és [3] gomb 2 másodperc időtartamra való lenyomása tűzriasztást aktivál. A tűzriasztás a csengőt vagy a szirénát szaggatott üzemmódban működteti és az eseményt a memória is rögzíti. Az [F] tűzgomb kikapcsolása a [10] szakaszban lehetséges.

Az [A] gomb vagy a [4] és [6] gombok 2 másodperc időtartamra való lenyomása egy "váratlan esemény" (szükséghelyzet) zónát aktivál. Ha egy üzenetküldési kísérlet valamelyik riasztásvevőhöz sikeres, a PC2525 nyugtázza az átvitelt a billentyűzet csipogójának rövid ideig tartó megszólalásával.

A [P] gomb vagy az [*] és [#] gombok 2 másodperc időtartamra való lenyomása rendőrségi (pánik) riasztást produkál. Ez a pánikriasztás a programozástól függően lehet csendes vagy hangjelzéssel járó.

A két utóbbi billentyűzetről élesíthető „zónát” nem kíséri fényjelzés, a billentyűzet csipogója azonban háromszor megszólal az élesített állapot visszajelzésére.

Programozási útmutató

Bevezetés

A PC2525 típusú készüléket a billentyűzetről programozzuk. A PC2525 vezérlőpanel EEPROM memóriával van ellátva, amely többeszer újraprogramozható. Az EEPROM memória még a hálózati feszültség hiánya vagy az akkumulátor hibája esetén is megőrzi az információkat. Az összes alapvető programinformációt, amely a vezérlőpanel és a kommunikátor működtetéséhez szükséges, az EEPROM olyan tárrészben őriz, amelyhez csak az üzembhelyezői programkóddal lehet hozzáférni. A kód elfelejtése esetén a gyári alapkóddal kell belépni a "A készülék alaphelyzetbe való állítása" c. részben leírtak szerint -feltéve, hogy az üzembhelyező nem zárta ki ezt a lehetőséget.

A PC2525 programozásának kezdetén léptessük be a panel hatástalanított állapotában a [*][8][2525] parancsot. A gyárilag beállított üzembhelyezői kód [2525].

Az üzembhelyezői alapkód ([*][8][2525]) bevitele után a program-jelzőfény villogni kezd és az egész programozási időszak alatt ebben az állapotban marad. Emlékeztetünk arra, hogy ha a programozás során 2 percig egyetlen gombnyomás sem történik, a rendszer visszatér a normál élesítés-hatástalanítás üzemmódba. A programozás folytatásához újra be kell léptetni a teljes üzembhelyezői programparancsot ([*][8][2525]).

Ezt követően a következő oldalakon ismertetésre kerülő parancsok valamelyikének kétdigites szakasz kódját kell beléptetnünk. Megjegyezzük, hogy miközben a panel a szakasz kód beléptetésére vár, a Bekapcsolva jelzőfény folyamatosan világít.

Mihelyt bevittük a kétdigites szakasz kódot, a panelcsipogó háromszor megszólal, a Bekapcsolva LED kialszik és az Üzemkész LED kigyullad. Ezzel a billentyűzet kész a választott szakasz adatainak bevitelére.

Az egyes programszakaszokat a fejezet hátralévő részében részletesen ismertetjük. Az útmutató következő fejezetében közöljük azt a programozási munkalapot, amely tartalmazza az összes programparancsot. Töltsük ki a munkalapot és annak segítségével végezzük el a programozást.

Amint beléptettük az adott programszakaszhoz szükséges adatokat, az információt erre a helyre nézve az 1..4 zóna-jelzőfények hexadecimális formában mutatják. A legtöbb szakasz néhány kétdigites csoportból áll. Minden kétdigites csoport bevitele után kétszer megszólal a hangjelzés és a Bekapcsolva jelzőfény villogni kezd. Ha már minden szükséges adatot beléptettünk a programozandó szakaszba, a hangjelzés ötször szólal meg, a Bekapcsolva jelzőfény újra folyamatosan világít -jelezve, hogy megtörtént az adott szakaszhoz szükséges összes adatbevitel és a következő szakasz programozása történhet.

Az egyes szakaszok programozásának befejeztével elegendő a következő programozási szakasz számát beadni, nem kell tehát újra beléptetni a parancs első

([*][8][üzembhelyezői kód]) részét. Valamely programozási szakaszból a [#] gomb lenyomásával tudunk kilépni. Ilyenkor csak a [#] gomb lenyomása előtt bevitt adatokat tárolja a EEPROM.

Tanácsos az adatbevitelt néhány példán begyakorolni, hogy a tényleges programozási munkát már folyamatosan lehessen végezni.

Bizonyos programrészek hexadecimális adatformát igényelnek. Ez -mint köztudomású- azt jelenti, hogy a számok 0 és 9 között, a betűk A és F között használatosak (a hexadecimális rendszerben az A...F betűk reprezentálják a 10...15 számokat). Ahol a parancsok A...F hexadecimális adatot kívánnak, először nyomjuk meg a [*] gombot. Ezt követően az 1...6 gombok hexadecimális betűkként kezelhetők, miközben az Üzemkész LED villog. Az egyes számok a következő betűket szimbolizálják:

1. gomb = A	4. gomb = D
2. gomb = B	5. gomb = E
3. gomb = C	6. gomb = F

Amennyiben a [*] gombot még egyszer lenyomjuk, az Üzemkész jelzőfény villogása megszűnik és a billentyűzetgombok újból az 1...9 számokat reprezentálják.

A programozás során elkövetett leggyakoribb hiba a [*] gomb újbóli megnyomásának elfelejtése, miután véget ért a hexadecimális adatbevitel.

Programozott adatok helyességének ellenőrzése

Lépjünk be a kétdigites kódszámmal abba a szakaszba, amelynek adatait látni akarjuk. A zóna-jelzőfények az első digit értékét mutatják hexadecimális formában. Az "F" gomb minden egyes megnyomása a következő digitre lépteti a kijelzőt. A szakasz végén néhányszor megszólal a billentyűzet zümmögője, a panel visszalép program-üzemmódba, melyben másik megtekinteni vagy programozni kívánt szakaszba léphetünk.

0	1	2	3	4	5	6	7	8	9	A	B	C	D	E	F
	•		•		•		•		•		•		•		•
		•	•			•	•			•	•			•	•
				•	•	•	•					•	•	•	•
								•	•	•	•	•	•	•	•

[00] Bináris programozás

Ezt a szakaszt általában a gyári szakemberek instrukciói szerint olyan speciális programozásra használjuk, melyek a rendelkezésre álló programutasításokkal nem kezelhetők.

[01] Zónadefiníciók az 1...8 zónára

A szakaszszám beléptetése után 8 kétdigites kód szükséges. Az egyes kódok azt határozzák meg, ahogyan az adott zóna működni fog. A 8 kétdigites szám bevitelével definiáljuk az 1...8 zónákat.

Első digit	Második digit
0 = hangos	0 = alapkésleltetés
1 = csendes	1 = azonnali
2 = Csengő/hangos	2 = követő
3 = Csengő/csendes	3 = otthonmaradás
	4 = 24 óra, csengő
	5 = 24 óra, csengő/csipogó
	6 = 24 óra, csipogó
	7 = kisegítő késleltetés
	8 = késleltetett tűz
	9 = kulcsos kapcsoló
	A = Otthonmaradó+késl.
	B = Kényszerített válasz

Az első digit

Hangos: riasztás esetén a sziréna megszólal

Csendes: riasztás esetén a sziréna nem szólal meg

Csengő/Hangos: a zóna megsértésekor a kezelő sípolni fog (hatástalanított állapot). Élesített rendszerrel a sziréna fog megszólalni.

Csengő/csendes: a zóna megsértésekor a kezelő sípolni fog (hatástalanított állapot). Élesített rendszerrel a sziréna nem fog megszólalni.

A második digit a zóna típusát definiálja [0] és [B] között az alábbiak szerint:

[0] = Alapkésleltetésű hurok, amely akkora késleltetésre van beállítva, amekkora általában a bejárati és kijárati ajtóknál szükséges. A késleltetési idő a panel élesítésének pillanatában kezdődik. A késleltetés ideje alatt az ajtót kinyithatjuk és becsukhatjuk anélkül, hogy az riasztást okozna. A kijárati ajtó késleltetésének lejártá után a hurok nyitáskor a bejárati ajtó késleltetési időzítője elindul. A bejárati ajtó késleltetési ideje alatt a billentyűzet csipogója állandóan szól, figyelmeztetve a felhasználót, hogy a rendszert hatástalanítani kellene (ugyanis a késleltetési idő alatti hatástalanítás megakadályozza a riasztás bekövetkeztét).

Az alapbeállítás az ilyen típusú huroknál 30 másodperc bejárati és 45 másodperces kilépési késleltetés. A bejárati és kijárati ajtó késleltetési idejét a [02] szakaszban egymástól függetlenül programozhatjuk 1 és 255 másodperc között. Az összes [0] típusúnak programozott hurok a [02] szakaszban beállított, vagy (ha a [02] szakaszt nem programoztuk) az alapértéknek megfelelő késleltetési idővel működni.

[1] = Azonnali hurok, amelyet általában ajtók és ablakok kapcsolóérintkezőire programozunk. Késleltetési ideje az alapértéknek megfelelő 45 másodperc vagy annyi, amennyit a [27] szakaszban programoztuk. Az ajtó vagy az ablak kinyitása és az ahhoz tartozó késleltetés letelte után viszont a beállított saját késleltetési időtől függetlenül azonnal riaszt.

[2] = Belső vagy követő hurok, amelyet általában a belsőtéri mozgás-detektorokhoz használunk, kilépési késleltetési ideje az alapérték. A hurok alapérték nagyságú belépési késleltetéssel is el van látva, feltéve, hogy késleltetett hurkot szakítunk meg először. Ha a helyiségekbe nem "késleltetett" bejáraton keresztül lépünk be és egy [2] típusú hurkot szakítunk meg, azonnali riasztás következik.

[3] = Otthonmaradási hurok, amely ugyanúgy működik, mint a [2] típusú hurok -azzal a kivétellel, hogy élesített rendszer esetén (és ha a késleltetett hurok nincs megszakítva a kijárati ajtó késleltetési ideje alatt) a [3] típusú hurok kiiktatódik. Ez minden otthonmaradó zónát érint, amely [*][1] paranccsal nincs kiiktatva, [*][9] paranccsal élesítve, vagy élesítve van ugyan, de a helyiséget nem hagyjuk el. Amikor az otthonmaradó zónákat automatikusan, vagy a [*][9] paranccsal élesítés közben kiiktatjuk, és a felhasználó megnyomja a [*][1] gombokat, engedélyezett esetben az otthonmaradó zónának késleltetése lesz, nem engedélyezett esetben pedig akkor, ha a hurok [2] típusú.

[4] = 24 órás csengőhurok, amely mindig aktív és riasztást ad, ha a panelt élesítjük vagy hatástalanítjuk. Ez a hurok mindig aktiválja a csengő/sziréna kimenetet.

[5] = 24 órás csengő/csipogó, amely ugyanúgy működik, mint a [4] típusú hurok -azzal a kivétellel, hogy a csengő/sziréna kimenet csak akkor lesz aktivált, ha a panel élesítve van, és nem élesített állapotban kizárólag a billentyűzet csipogója aktivált.

[6] = 24 órás csipogó, amely a [4] típusú hurokkal majdnem azonos módon működik -azzal a kivétellel, hogy az élesített és nem élesített rendszerben egyaránt csak a csipogó aktivált.

[7] = Kisegítő késleltetésű hurok, amely -attól a kivételtől eltekintve, hogy a kijárati és bejárati ajtó késleltetése a [02] szakaszban egymástól függetlenül is beállítható- teljesen azonos a [0] típusú hurokkal. Ez a lehetőség akkor hasznos, amikor a [02] szakaszban a [0] típusú zónákra beállított alapértéktől eltérő belépési és/vagy kilépési késleltetésre van szükségünk. Ha a [08] szakaszban a 3. sz. jelzőfény világít, a rendszert akkor is élesíteni tudjuk, ha a kisegítő késleltetésű hurok nyitva van (a Üzemkész jelzőfény világít).

Ugyanígy lehetséges a rendszer élesítése zárt kisegítő késleltetésű huroknál, majd a hurok megszakítható arra az időre, amíg a kisegítő késleltetési idő el nem telik. A kisegítő késleltetésű hurok egyik esetben sem válik aktívá addig, amíg mindkét kisegítő késleltetési idő le nem jár és a hurok zárt helyzetbe nem kerül.

[8] = **Késleltetett tűz** zónának bármelyik zóna programozható. Ide általában 4-vezetékes füstérzékelőket lehet kapcsolni (rajz hátul). Riasztáskor a kör záródik, riasztást generál. A kommunikátor 30 másodpercig késleltetve van. A 30 másodpercen belüli nyugtázás megszakítja a riasztást és letiltja a kommunikációt. 30 másodperc után a [34] szakaszban beállított kód átmegy a felügyelet felé. A nyugtázás után, ha még az érzékelők 90 másodperc után is riasztanak a riasztási folyamat újra indul. Ebben az esetben újra lehet nyugtázni, és késleltetni.

Az érzékelőket az esetleges füst után meg kell tisztítani. A reset művelet [*][7]-vel lehetséges. A [06] szakaszban kell beállítani a PGM-et a resetelésre. A [*][7] 5 másodpercre elveszi a tápot az érzékelőtől, ami ez után visszaáll alaphelyzetbe.

Tűz típusú zóna szakadása esetén a Truoble fény fog kigyulladni, akár élesítve volt a rendszer, akár nem. A kommunikátor a [39]-ben beállított kódot fogja elküldeni. A billentyűzet zümmerjét a # megnyomásával lehet elnémítani. A hiba megszűnte után a hiba LED kialszik.

[9] = **Kulcsos kapcsoló** modul köthető ezen típusú zónára. A zóna megsértése felváltva élesíti és hatástalanítja a rendszert. A zóna megsértését a központ nem jelzi ki.

[A] = **Otthonmaradó zóna késleltetéssel** ugyanúgy működik, mint a [3] egy kivétellel: Ha ez a zóna nincs kiiktatva és megsértik, akkor a késleltetési idő elindul. Ahogy a [*][1]-el kiiktatják a zónákat, az „A” típusú zóna azonnal késleltetést vesz fel.

[B] = **Kényszerített válasz** típusú zóna megsértésekor a panel elveszi a telefonvonalat és vár a bejövő letöltő hívásokra. Ezt a tulajdonságot LINKS1000 és helyi DLS letöltésnél használják. A kezelő nem jelzi a zóna megsértését.

[02] Rendszer idők

A szakaszszám beléptetése után hat háromdigites kódot kell beadnunk. Ebben a szakaszban az érvényes számok 01 és 99 között lehetnek.

1. • Bejárati ajtó késleltetési ideje (001-255 másodpercekben). Alapérték: 30 másodperc.
 2. • Kijárati ajtó késleltetési ideje (001-255 másodpercekben). Alapérték: 120 másodperc.
 3. • Másodlagos belépési késleltetés (001-255 másodpercben). Alapérték: 45 másodperc.
 4. • Másodlagos kilépési késleltetés (001-255 másodpercben). Alapérték: 180 másodperc.
 5. • Sziréna kikapcsolás (001-255 másodpercben). A sziréna jelzési ideje állítható. Alaban 4 perc.
 6. • Hurokválaszadási idő (010-től 255-ig x 10ms) A horokválaszadási idő adható meg ms-ban. Az idő 10 ms-onként állítható (100-2550 ms-ig). Az alapérték 500 ms.
- Megjegyzés: A másodlagos késleltetésnek hosszabbnak kell lennie mint a normálnak.

[03] Üzembehelyezői kód

Négy digit bevitele szükséges 0-9-ig. A # és * nem megengedett.

[04] Rendszerkód – Mester kód (első hozzáférési kód)

[05] Második Rendszerkód –Mester kód

Négy digit bevitele szükséges 0-9-ig. A második mester kód jó például az első újraprogramozására, ha azt elfelejtették. Általában nem bízzák a felhasználóra. Az alapérték: AAAA.

[06] Programozható kimeneti opciók

A PGM kimenetet különféle opciókra lehet programozni. A tranzisztoros kimenet 50 mA-ig terhelhető.

[00] Kétvezetékes füstérzékelő

Kétvezetékes füstérzékelőket lehet bekötni a hátul látható rajz szerint. Működése ugyanaz mint a négyvezetékes esetében.

[01] Általános célú kimenet

A [*][7] megnyomásakor a PGM kimenet 5 másodpercre kapcsol.

[02] 5 másodperces kapcsolt kimenet

A PGM ezen funkcióját a füstérzékelők resetelésére használják. 5 másodpercre elveszi a tápot, majd visszaadja azt.

[03] Fényjelző kimenet

A PGM a földre kapcsol riasztás esetén, és addig marad úgy, amíg nem hatástalanítják a rendszert. Ezzel a funkcióval megtekinthető, hogy volt-e riasztás mielőtt belépne a helyiségbe.

[04] Állapotkijelzés (élesítés/hatástalanítás)

Élesített állapotban a PGM földre kapcsolt. Hatástalanított állapotban a PGM nyitott.

[05] Billentyűzet csipogóját követő üzemmód.

Ezzel az opcióval a "PGM OUT" kimeneti csatlakozópont földre kapcsol mindaddig, amíg a csipogó szól.

[06] Kisegítő impulzus

A kimenet követi a ki és belépési időt. A kimenetre például lámpa köthető, amely ég a ki és belépés alkalmával.

[07] Belépési késleltetés követő

A kimenet a belépési idő alatt lesz aktív.

[08] Kilépési késleltetés követő

A kimenet a kilépési idő alatt lesz aktív.

[09] LINKS támogatás

A PGM a LINKS rendszert támogatja.

[10] Leválasztó impulzus

A tárcsázás előtt a PGM 2 másodpercre földre kapcsol.

[11] TLM és riasztás

A "PGM OUT" kimenet ennél az opciónál akkor zár földre, ha a rendszerben TLM (telephone line monitoring, azaz telefonvonal-megfigyelési hiba) keletkezik, de akkor is, ha (nem részleges) élesített állapotban bármely riasztási kondíció bekövetkezik. A kimenet a sziréna jelzési idejét követi.

[12] Második vonal

A PGM a földre kapcsol négy sikertelen telefonhívás után. Használható egy tartalék telefonhívó aktiválására.

[13] Sikertelen kommunikáció kimenet. Ha ezt az opciót választjuk, akkor a "PGM OUT" kimenet akkor ad földrövidzár, ha még 8 kísérlet után sem sikerül felvenni a kapcsolatot a felügyeleti központtal. A kimenet állapota addig nem változik, ameddig a sikeres összeköttetés létre nem jön, vagy a #5 hibát nem töröljük a billentyűzetről.

Az opció két rendszer összeköttetésére is felhasználható. Az egyik rendszer ilyenkor a sikertelen kommunikációtól tudja értesíteni a másik rendszert.

[14] „Kissoff” kimenet

A „kissoff” jel fogadása után a PGM 2 másodpercre földre kapcsol.

[15] Távvezérlés. Ez az opció lehetővé teszi, hogy a "PGM OUT" kimenetet a DLS-1 (5.3 vagy későbbi változatszámú) szoftverrel távvezérelhessük.

[07] Billentyűzet kizárás

A billentyűzet kizárás opciót lehet beállítani. Először meg kell határozni a hibás kódok számát (00-99), ami után a kezelő nem enged több karakterbevitelt. A második szám jelzi majd azt, hogy mennyi időre záródott ki a billentyűzet. Ez percben értendő (00-99). A 00 beütése nem engedélyezi az opciót.

[08] Első rendszer opció kód

Az első rendszer opció kódot a zóna-jelzőfények használatával állítjuk be, amelyek megmutatják, hogy az alábbi listában szereplő opciók közül melyik aktív. Ehhez elegendő beléptetni a [08] szakaszszámot, és a nyolc jelzőfény máris mutatja az éppen működő opciókat. Valamely opció ki- vagy bekapcsolásához elegendő a hozzátartozó számgomb megnyomása. Az összes opció egyszerre a [0] gombbal kapcsolható ki.

1. LED: Hurok opciók

[1] OFF* EOL lezárás. Minden zónát egy ellenállással kell lezárni. A zóna megsértése riasztást eredményez.
ON NC, alaphoz zárt kör. A kör nyitása riasztást eredményez.

2. LED: Zónák a bekapcsoláskor

[2] OFF A zónák a bekapcsoláskor azonnal aktívak.
ON* Kiiiktatás 2 percre. A bekapcsoláskor a téves riasztások elkerülése miatt a zónák a bekapcsolás után két percig ki lesznek iktatva.

3. LED: Másodlagos késleltetésű zónák-kényerített opció

[3] OFF* Nincs kényerített élesítés. Ha egy másodlagos késleltetésű zónát nyitva hagyunk élesítéskor, a másodlagos belépési késleltetés elindul. Ezen idő alatt kódot kell beütni, mert riasztást okoz.
ON Kényerített élesítés. Ha nyitott másodlagos késleltetésű zóna van élesítéskor, akkor a panel nem veszi figyelembe azt (nem okoz riasztást). Ahogy nyugalomba kerül, a rendszer részét fogja képezni.

4. LED: Részleges záraskód

[4] OFF* Nincs részleges zárás. Automatikus élesítés alkalmával, ha nyitott zóna van még a rendszerben, csak a „zónazárás kóddal” üzenet megy át a felügyelet felé.
ON Részleges zárás. Automatikus élesítéskor, ha nyitott zóna van, a panel elküldi a részleges jelentő kódot is.

5. LED: Gyors kilépés

[5] OFF* Gyors kilépés tiltva
ON Gyors kilépés engedve. Ha a rendszert Otthonmaradó/távozó módban élesítették, a felhasználó a [*][0] paranccsal két percet kap arra, hogy egy (és csakis egy) késleltetett zóna megsértésével elhagyja a védett területet. Egy második késleltetett zóna megsértése riasztást eredményez.

6. LED: PC16OUT opciók

[6] OFF* A PC16OUT nem engedélyezett.
ON A PC 16OUT engedélyezett.

7. LED: AC hiba opciók

[7] OFF* Az AC hiba a kijelzőn látható és átmegy a felügyeletre is.
ON Az AC hiba csak a felügyeleten látható, nincs helyi jelzés.

8. LED: Nem használt

[8] OFF* Nem használt, hagyja ebben az állásban.
ON

[09] Második rendszer opció kód**1. LED: Egyszer használatos kód opciók**

[1] OFF* Egyszer használatos kód tiltva.
ON Egyszer használatos kód engedve. A 8. kód egyszer használható élesítésre és egyszer hatástalanításra. Az élesítés után a kód törlődik.

2. LED: Mester kód opciók

- [2] OFF* A Mester kód megváltoztatható. A programozás [*][5] paranccsal.
ON A Mester kód nem változtatható meg. A felhasználó nem tudja megváltoztatni, csak a telepítő.

3. LED: Kiiktatás és kód opciók

- [3] OFF* Kiiktatáshoz nem szükséges hozzáférési kód.
ON Kiiktatáshoz kód kell ([*][1], majd kód).

4. LED: Automatikus élesítés

- [4] OFF Automatikus élesítés törléséhez nem kell kód. Az előriasztás időtartama alatt billentyű megnyomása törli a folyamatot.
ON* Kód szükséges az automatikus élesedés törléséhez.

5. LED: Kimenet és kód opciók

- [5] OFF* Kimenet aktiválásához kód nem szükséges. [*][7] parancsot üsse be a kimenet aktiválásához.
ON A kimenet aktiválásához kód szükséges

6. LED: Riasztás kijelzése

- [6] OFF Csak a rendszer hatástalanított állapotában tekinthetők meg a riasztások.
ON* A billentyűzeten mindig megnézhetők a riasztások.

7. LED: Kiiktatás állapot kijelzése

- [7] OFF* A kiiktatást jelző LED csak a hatástalanított állapotban ég. Élesített rendszernél nem látható.
ON Élesített rendszernél a Bypass (kiiktatás) LED világít.

8. LED: Kiiktatott zónák

- [8] OFF* Hatástalanított állapotban ég a zóna LED, jelezve hogy kiiktatott zónák vannak a rendszerben.
ON A zóna LED-ek mindig égnék (élesített és hatástalanított rendszer egyaránt), jelezve a kiiktatás tényét.

Megjegyzés: Ha a 6. és 8. LED is világít, csak a riasztások jelződnek ki.

[10] Harmadik rendszer opció kód**1. LED: Két perces billentyűzet időzítés enged/tilt**

- [1] OFF* Nincs időzítés, a fények mindig égnék.
ON Ha nem nyúlnak 2 percig a kezelőhöz a fények kialszanak. Ne válassza ki az opciót, ha Escort vagy LCD600 kiegészítőt használ.

2. LED: [F] billentyű

- [2] OFF* „F” engedve. Megnyomása riasztás okoz.
ON „F” tiltva.

3. LED: [P] billentyű és zümmer

- [3] OFF A billentyűzet zümmerje hangos. A „P” megnyomásakor a kezelő 3 sípolással nyugtázza a riasztás tényét.
ON* A zümmer néma.

4. LED: [P] billentyű és sziréna

- [4] OFF* A „P” megnyomása után a sziréna nem szólal meg.
ON A „P” megnyomása után a sziréna megszólal.

5. LED: Sziréna lekapcsolása

- [5] OFF* Sziréna kikapcsolása tiltva. A sziréna minden riasztás alkalmával megszólal, még akkor is, ha adott zóna túllépte már a riasztásszámláló értékét.
ON Sziréna kikapcsolása engedve. A riasztásszámláló határértékéknél a sziréna kikapcsol.

6. LED: Sziréna hangjelzés opció

- [6] OFF* Sziréna Squawk kikapcsolva. A sziréna nem fog megszólalni minden élesítés és hatástalanítás alkalmával.
ON A sziréna élesítéskor egyszer, hatástalanításkor kétszer szólal meg.

7. LED: Sziréna auto élesítéskor

- [7] OFF Az egy perces auto élesítés előtti előriasztás alatt a sziréna 10 másodpercenként megszólal.
ON* Az előriasztás alatt nincs szirénahang.

8. LED: Kilépési késleltetés megszakítása enged/tilt

- [8] OFF* Tiltva: A kilépési késleltetés még akkor is folytatódik, ha már a késleltetett zóna (a kijáratnál) nyugalomban van.
ON Engedve: Ha a késleltetett zóna nyugalomba került, a kilépési időzítés megszakad, ami minden hangjelzést érint.

[11] Negyedik rendszer opció kód**1. LED: Szaggatott sziréna opció**

- [1] OFF* A szaggatott szirénahang csak tűzrisztáskor hallható.
ON Minden riasztás szaggatott hangjelzést ad.

2. LED: Sziréna squawk és kilépési késleltetés

- [2] OFF* Kilépés alatt nincs hangjelzés.
ON A kilépés alatt a sziréna szaggatva szól.

3. LED: Sziréna squawk és belépési késleltetés

- [3] OFF* Belépés alatt nincs hangjelzés.
ON A belépés alatt a sziréna szaggatva szól.

4. LED: Hangos kilépési hiba opció

- [4] OFF Tiltva: Ha a késleltetési idő lejártával egy késleltetett zóna nyitva marad a rendszerben, akkor a belépési késleltetés azonnal elindul.
ON* Engedve: Ha a késleltetési idő lejártával egy késleltetett zóna nyitva marad a rendszerben, akkor a belépési késleltetés azonnal elindul, valamint a sziréna is megszólal.

5. LED: Kilépés sürgetése

- [5] OFF Normál kilépés.
ON* A kezelő a kilépés alatt normál módon sípol, az utolsó 10 másodperben pedig sűrűbben.

6. LED: Belépés sürgetése

- [6] OFF Normál belépés, a kezelő a belépés alatt sípol.
ON* A belépés alatt a kezelő sípol. A sípolás az utolsó 10 másodpercben sűrűsödik.

7. LED: Telefonvonal felügyelet (TLM) enged/tilt

- [7] OFF* TLM engedve, a hiba látható a kezelőn.
ON A TLM hibát nem lehet látni.

8. LED: TLM opció

- [8] OFF* TLM hiba riasztást okozó élesített rendszernél. Hatástalanított állapotban csak hiba látható.
ON TLM hibát jelez. A [*][2] parancs beviteléig a kezelőn a hiba látható és a zümmer is szól.

* = alapbeállítás szerint

[12] Kiiktatás maszk az 1...8 zónákra

E szakasz programozásával szabályozhatjuk, hogy a [*][1] parancsal a felhasználó mely zónákat tudja kiiktatni. Ha a zóna-jelzőfény világít, akkor a zóna kiiktatható, ha nem világít, akkor nem iktatható.

[13] Hozzáférés a kiiktatás maszkhoz (1...8 kódok)

Ebben a szakaszban lehetséges annak ellenőrzése, hogy a zónák kiiktatására milyen hozzáférési kódokat használtunk.

Ha a zóna-jelzőfény világít, akkor annak hozzáférési kódja kiiktatásra használható.

Kommunikáció programozása**[30] Első telefonszám**

Ez az első telefon, amelyet a kommunikátor tárcsázni fog (lásd "Átvitel az első és második telefonszám-opcióhoz" c. részt a [30] szakaszban).

Az utolsó digit után a [#] gomb megnyomásával fejezzük be a telefonszám programozását.

<i>funkció</i>	<i>mely kódot kell beléptetni</i>
"*" tárcsázásához (hex B)	[*2*]
4 másodperces szünethez (hex C)	[*3*]
További tárcsahang kereséshez (hex D)	[*4*]
[#] tárcsázásához (hex E)	[*5*]

A digitek száma (beleértve a tárcsahang-kereséshez és a szünetekhez felhasznált digiteket is) nem lehet több 17-nél. Az utolsó digit bevitel után ne felejtjük el megnyomni a [#] gombot.

[31] Első azonosító kód

Az első azonosító kódot mindig az első telefonszámra továbbítjuk az ügyfél azonosítása érdekében. Miután a szakaszszámot bevittük, léptessünk be egy négydíjites számot.

Amennyiben az A...F hexadecimális digitekre is szükség van, nyomjuk meg a [*],[1]...[6] gombokat, majd ismét a [*] gombot a normál decimális bevitelre való visszatéréshez.

Ha az azonosító kódban nullára is szükség van, használjuk a Hex "A" ([*]+[1]+[*]) kódot, amellyel 10 impulzust továbbíthatunk. A felügyeleti központ vevője a 10 impulzust nulla számjegynek interpretálja.

Háromdíjites kód szükségessége esetén (pl. a 3/1 formátumban) utolsó digitként [0] számjegyet léptessünk be. A [0] itt a nulla-digitet jelenti és impulzusátvitel nincs.

[32] Második telefonszám

Ez a második telefonszám, melyet a kommunikátor tárcsáz. Lásd a "[30] Első telefonszám" szakaszt a programozás módjáról.

[33] Második azonosító kód

A második azonosító kódot mindig a második telefonszámra továbbítjuk.

Lásd a "[31] Első azonosító kód" szakaszt a programozás módjáról.

[34] Riasztási üzenatkódok (1...8 zónák)

A szakasz kód beléptetése után a billentyűzet 8 kétdíjites kód fogadására képes az 1...8 zónák riasztási üzenatkódjaként. Ha az 1...8 zónákon riasztás történik, a kommunikátor ezeket a kódokat fogja használni.

Az alábbiakban néhány programozási példát és annak hatására bekövetkező üzenet-átviteli formát ismertetünk különböző üzenatkód-formátumok esetén. Ahhoz, hogy különböző formátumokat kapjunk, korrekt adatbevitelre van szükség a [31] vagy [33] azonosító kód szakaszban, a [34]-[37] szakaszban és a [44] kommunikáció-formátum opcióknál.

3/1 formátum...Egysoros, azaz nem bővített üzenet

Szükséges hozzá:

- Háromdíjites azonosító kód a [31] vagy [33] szakaszban (pl. [1230] beléptetése, ha az azonosító kód 123)
- [00], [01], [02], [03] vagy [04] formátumkód attól függően, milyen típusú vevőt választottunk a [44] szakaszban
- Egydíjites riasztási üzenatkód a [34] szakaszban (pl. [30] beléptetése 3. sz. egydíjites kódként, mert a 0 nulla-digitre impulzusátvitel nem történik)

A kiküldött üzenet tehát: 123 3

4/2 formátum...Egysoros üzenet

Szükséges hozzá:

- Négydígités azonosító kód a [31] vagy [33] szakaszban
(pl. [1234] beléptetése, ha az azonosító kód 1234)
- [00], [01], [02], [03] vagy [04] formátumkód attól függően, milyen típusú vevőt választottunk a [44] szakaszban.
- Kétdígités riasztási üzenetkód a [34] szakaszban
(pl. [31] beléptetése 31. sz. kétdígités kódként).

A kiküldött üzenet tehát: 1234 31

3/1 formátum...Bővített üzenet

Szükséges hozzá:

- Háromdígités beszámoló kód a [31] vagy [33] szakaszban
(pl. [1230] beléptetése, ha a beszámoló kód 123)
- [06], [07], [08], [09] vagy [10] formátumkód attól függően, milyen típusú vevőt választottunk a [44] szakaszban.
- Kétdígités riasztási üzenetkód a [34] szakaszban
(pl. [31] beléptetése).

A kiküldött üzenet első alkalommal: 123 3
második alkalommal: 333 1

Ha valamely üzenetkódnál nem akarjuk, hogy üzenetátvitel történjen a felügyeleti központ számára, az üzenetkódot 00 vagy FF beléptetésével tiltsuk le.

[35] Visszaállási üzenetkódok (1...8 zónák)

Ezeket az üzenetkódokat a kommunikátor használja arra a célra, hogy az 1...8 zónák esetében zónavisszaállási üzenetet továbbítson.

[36] Zárasi (élesítési) üzenetkódok az 1...8 hozzáférési kódok útján

Az előzőekben ismertetett üzenetkódokat felhasználhatjuk az "érintkezé nyitások és -zárások" (a rendszer élesítése és hatástalanítása) azonosítására is a felhasználói hozzáférési kódok segítségével.

A 4/2, 3/1 vagy a bővített üzenetformátumok bármelyikével is van dolgunk, (lásd a példákat a [34] szakaszban), az érintkezőzárasi kódokat a [C1], [C2], [C3], [C4], [C5], [C6], [C7], [C8] sorrendben kell programoznunk.

Ahol a zárasi kód első tagja Hex "C" (ami más is lehet attól függően, hogy a felügyeleti központban mit használunk), a második digit azt a hozzáférési kódot reprezentálja, amelyet a rendszer élesítésére használtunk.

A zárasi kód átvitele a kimeneti késleltetési idő letelte után történik. Ezért ha a rendszert a kimeneti késleltetés lejárt előtt élesítjük és hatástalanítjuk, semmiféle átvitelre ne számítsunk.

Amikor a rendszert egy vagy több zóna egyidejű kiiktatásával élesítjük (lásd a [*][1] parancsot a zónakiiktatásnál), a felügyeleti központot a részleges

élesítés (partial alarm) üzenettel tájékoztatjuk erről. Megjegyezzük, hogy a részleges zárasi kód a szabályos zárasi kóddal együtt kerül átvitelre -ezzel informálva a központot a részleges zárasi állapot tényéről.

[*][0]-val történő élesítésnél, vagy automatikus élesítésnél az 1. Hozzáférési kód kerül átvitelre.

[37] Nyitási (hatástalanítási) üzenetkódok a 1...8 hozzáférési kódok útján

A nyolc üzenetkód megfelel a nyolc, [*][5] paranccsal programozott hozzáférési kódnak.

Ha a rendszert a hozzáférési kódok valamelyikével hatástalanítottuk, a hozzá-tartozó üzenetkódot a rendszer kiküldi a felügyeleti központ számára. Ha a Riasztás Utáni kód programozott, hatástalanítás után, ha riasztás történt az előző periódusban a kód átmegy a felügyeletre. Ez akkor jó, ha a nyitások és zárások nem egyértelműen mennek át a felügyelet felé.

[38] A riasztások és visszaállások prioritása

Az ebben a szakaszban programozott üzenetkódokat a kommunikátor használja az alábbi listában szereplő különböző riasztási és visszaállási állapotok kiküldésére.

- 2-vezetékes füstérzékelő riasztás
- Billentyűzet "pánik" riasztás (P)
- Billentyűzet "tűz" riasztás (F)
- Billentyűzet "szükséghelyzet" riasztás (A)
- 2-vezetékes füstérzékelő riasztás visszaállítás
- Külső bemeneti zóna visszaállítás
- Billentyűzet "pánik" visszaállítás (P)
- Billentyűzet "tűz" visszaállítás (F)
- Billentyűzet "szükséghelyzet" visszaállítás (A)

Az FAP csak akkor kerül átvitelre, ha a kódok a [38] szakaszban be vannak programozva.

[39] A karbantartási riasztás üzenetkódjai

Az üzenetkódokat az alábbi sorrendben programozzuk:

- Akkumulátorhiba
- Hálózati feszültséggel kapcsolatos hiba
- Nappali zóna (zónák) hibája
- Csengőáramköri hiba
- A segéd tápegység hibája
- Periodikus teszt

[40] A karbantartási visszaállítás üzenetkódjai

- Akkumulátorhiba megszüntetése
- Hálózati feszültség hibájának megszüntetése
- Periódikus teszt átvitel
- Csengőáramkör hibájának megszüntetése
- A tűzzóna hibájának megszüntetése
- A segéd tápegység hibájának megszüntetése
- Rendszer teszt

[41] LINKS1000 karbantartási visszaállás kódok

Ebben a szekcióban a TLM hiba kódot és a LINKS1000 teszt átvitel kódot kell programozni. Ha nincs LINKS1000 a rendszerben, akkor ezt nem kell programozni.

[42] Kommunikációs változók

A szakasz számának beléptetése után 2 kétdigites adatbevitelre van szükség. Az adatbevitel során ne nyomjuk meg a [#] gombot.

Riasztásszámláló

A riasztás/visszaállás párok számát határozza meg, amelyet a kommunikátor továbbít, mielőtt a számlálót az adott zónára nézve lenullázná (visszaforgó típusú nullázás). A riasztások számát "00" és "99" között állíthatjuk be, ahol "00" azt jelenti, hogy a kommunikátor sohasem nulláz. Tűz zónát nem lehet nullázni.

Átvitel előtti késleltetés

A késleltetés 00-99 másodperc lehet. Csak betörés típusú zónára érvényes, 24 óras és tűz zónákra nem.

AC hiba késleltetése

Az AC hiba előtti késleltetést lehet programozni percben (01-99).

Periódikus teszt átvitel

Két átvitel közötti idő programozható napokban megadva (01-99).

[43] Teszt átvitel ideje

A teszt átvitel ideje programozható. Üssön be 4 digitet 24 órás formátumban (óó:pp). Az óra: 00-23, a perc: 00-59 lehet. Ha a teszt adás nem megy át, FTC (kommunikációs hiba) keletkezik. Ez a fajta teszt kód nem fog átmenni a következő sikeres kommunikáció folyamán.

[44] Kommunikációs formátum-opciók

Ebben a szakaszban azokat a formátumokat hozzuk létre, amelyeket a [30] és [32] szakaszban programozott telefonszámokra küldünk. Minden egyes telefonszám elé be kell ütni egyet a lent felsorolt kétdigites számok közül.

A kiválasztandó formátumokat a vevőoldali felügyeleti rendszer típusa határozza meg. Először az első telefonszám formátumát írja be. A másik telefonszámot is programozza fel, még akkor is, ha csak egy telefonszámot használnak.

Az opciók a következők:

- [0] Silent Knight/Ademco lassú, 10 bit/s (1400 Hz illesztés) 3/1, 3/2 és 4/1, 4/2 nem bővített formátumok
- [1] Sescoa, Franklin, DCI, Vertex, 20 bit/s (2300 Hz illesztés) 3/1, 3/2 és 4/1, 4/2 nem bővített formátumok
- [2] Silent Knight gyors, 20 bit/s (1400 Hz illesztés) 3/1, 3/2 és 4/1, 4/2 nem bővített formátumok
- [3] Radionics (2300/1400 Hz illesztés)* 3/1 és 4/2 nem bővített formátumok
- [4] Radionics (2300/1400 Hz illesztés)* 3/1 és 4/2 nem bővített formátumok paritással

- [5] Sescoa, szupersebesség
- [6] Silent Knight/Ademco lassú, 10 bit/s (1400 Hz illesztés) bővített formátumok
- [7] Sescoa, Franklin, DCI, Vertex, 20 bit/s (2300 Hz illesztés) bővített formátumok
- [8] Silent Knight gyors, 20 bit/s (1400 Hz illesztés) bővített formátum
- [9] Radionics, 40BPS (2300/1400 Hz illesztés) bővített formátum
- [10] Radionics (2300/1400 Hz illesztés)* bővített formátum paritással
- [11] Sescoa, szupersebesség (azonosított nyitások és zárások)

10 bit/s és 20 bit/s formátumok

A lassú adatformátum értéke a Silent Knight/Ademco vevőkben 10 bit/s.

ADAT (DATA) = 1900 Hz
 LEVÁLASZTÁS (KISOFF) = 1400 Hz
 SEBESSÉG (SPEED) = 10 BAUD

A 20 bit/s sebességet a DCI, Franklin, Sescoa és Vertex vevők használják gyors adatformátumként.

ADAT (DATA) = 1800 Hz
 LEVÁLASZTÁS (KISOFF) = 2300 Hz
 SEBESSÉG (SPEED) = 20 BAUD

Radionics formátumok

A konvencionális 3/1 formátumot kell alkalmazni minden Radionics ciklusos (09) vagy paritásos (10) rendszerhez. Általában a Radionics formátum bővített változatát is használjuk. Az alábbiakban néhány szempontot ismertetünk, amelynek segítségével a PC2525 készüléket a Radionics formátumnak megfelelően tudjuk konfigurálni.

1. Az ügyfél azonosító kódja csak háromdigites lehet, amelyet egy nullával egészítünk ki a négy digit létrehozásához. (Pl. az 123 azonosító kódot 1230 programozásával visszük be).
2. A zónariasztás üzenetkódja mindig egy (és numerikus) digit legyen a nem bővített második ciklus kiküldésénél (pl 1. zóna = 10, 2. zóna = 20, ...6. zóna = 60). Ha második digitként nullát használunk, ez arról informálja a PC2525 vezérlőpanel, hogy nincs szükség második ciklus továbbítására.
3. Minden további, nem riasztással összefüggő üzenetkódot úgy kell beállítani, hogy annak kiküldése a bővített második ciklusban történjék. Az üzenetkód első digitjét használjuk az esemény azonosítására, a második (bővítő) digit pedig az eseménnyel összefüggő valamilyen adatot azonosít (ha az üzenetkód pl. E3, ez a 3. zóna visszaállását jelenti, amelyben E a visszaállás, 3 pedig a zóna száma).
4. Az alábbi listában megadjuk, hogy Radionics formátumban milyen első digiteket használhatunk:
 Visszaállások: "E" Pl. "E3" = 3. zóna visszaállása
 Nyitások: "B" Pl. "B2" = nyitás a 2. sz. felhasználó által

Zárások: "C" Pl. "C4" = zárás a 4. felhasználó által
 Hibák: "F" Pl. "F5" = hiba az 5. sz. forrásból
 Egyéb: "D" Pl. "D1" = részleges zárás

Sescoa szupergyors formátum

A SESCOA szupergyors formátum programozásánál pontosan be kell tartani az alábbi útmutatót, mert csak így fog helyesen működni:

- Az azonosító kód négy decimális digit hosszúságú legyen a 0001 és 3374 közötti tartományban.
- Az üzenetkódok hossza két digit és az alábbiak szerint kell programozni:

• 1...8 riasztási zónák ([34]szakasz)	A1...A8
• 1...8 zónavisszaállítás ([35]szakasz)	A1...A8
• Minden nyitási kód ([37] szakasz)	BA
• Minden zárási kód ([36])	CA
• Részleges zárás ([36]szakasz)	C1
• Alacsony akkufeszültség ([39]szakasz)	E1
• Akkumulátorhiba megszűnése ([40]szakasz)	E1
• Hálózat-kimaradás ([39]szakasz)	E1
• Hálózat-kimaradás megszűnése ([40]szakasz)	E1
• Csengőáramkör hibája ([39]szakasz)	F1
• Csengőáramkör visszaállása ([40]szakasz)	F1
• Hibák ([39] és [40]szakasz)	AA
• Vegyes hibák ([38]szakasz)	A1...99
• Teszt kód ([39]szakasz)	1C v. DC
• Rendszer teszt kód ([39]szakasz)	CC
• Nyitás riasztás után ([37]szakasz)	B1
• Autom. élesítés megszakításkód ([36]szak)	C8
• TLM visszaállítás kód ([40]szakasz)	EE

[45] A kommunikátor hívásirány opciói

Ennek a fejezetnek a programozása során arról informáljuk a tárcsázó áramkört, hogy az átvitelt melyik (az első vagy a második) telefonszámra akarjuk végrehajtani.

A hívásirány programozására négy opciónk van:

- [0] Ennél a csoportnál nincs átvitel
- [1] Az első telefonszám hívása visszahívással a második telefonszámra, ha a [46] szakaszban a 4. LED ég és a panel már nyolcszor megpróbálta az első telefonszámot.
- [2] Csak a második telefonszám hívása
- [3] Mindig mindkét telefonszám hívása

A # megnyomása az adatbevitel során visszaléptet, és NEM tárol el semmit.

[46] Első kommunikációs opció kód

1. LED: Kommunikátor enged/tilt

- [1] OFF Kommunikátor engedve. A felügyelet értesül az eseményekről.
 ON* Kommunikátor tiltva, a felügyelet felé nem megy jel.

2. LED: Visszaállítás jelentő kód

- [2] OFF* A visszaállítás zónát követ. A zónavisszaállítás kód csak a zóna fizikai állapotának normalizálása után megy át a felügyeletre. Ha a rendszert hatástalanítják, és a zóna még mindig aktív, a felügyelet csak a hatástalanítás után értesül. A 24 órás zóna csak a fizikai normál állapot visszatérése esetén áll vissza.
 ON A visszaállítás kódok csak akkor mennek át, ha a zóna visszaáll és a sziréna kikapcsolási ideje lejárt. Ha a sziréna kikapcsolási ideje lejár, de még a zóna mindig nyitott, a felügyelet csak a zóna visszaállása esetén vagy a hatástalanításkor értesül.

3. LED: DTMF vagy impulzus tárcsázás

- [3] OFF Impulzusos tárcsázás.
 ON* DTMF tárcsázás.

4. LED: Átvitel opciók

- [4] OFF Tartalék második telefonszám. Nyolc az első telefonszámra történő sikertelen hívás esetén a panel a második számra kezd el tárcsázni. Ha ez sem sikerül, FTC hiba jelentkezik.
 ON* Csak első telefonszám. A panel csak az első telefonszámra próbál jeleket küldeni. Ha sikertelen volt a kommunikációra tett kísérlet, FTC hiba keletkezik.

5. LED: Részleges zárás opciók

- [5] OFF* Nem azonosít részleges zárás. Élesítéskor a kézilleg kiiktatott zónák nem jelentkeznek be; csak a Részleges zárás kód és a Zárás kóddal üzenet megy át.
 ON A kiiktatott zónákra vonatkozó üzenet a Részleges zárás után, de a Zárás kóddal üzenet előtt megy át a felügyeletre.

6. LED: Radionics (handshake) frekvencia kiválasztás

- [6] OFF* 2300 Hz. Radionics formátum használatakor a rendszer 2300 Hz-es „handshake”-et fogadja el.
 ON 1400 Hz. Radionics formátum használatakor a rendszer 1400 Hz-es „handshake”-et fogadja el.

7. LED: Riasztásszámláló reset

- [7] OFF* A riasztásszámláló a következő élesítéskor nullázódik. Ha egy zóna eléri a riasztásszámláló értékét, akkor az azon túl érkező riasztások nem okoznak riasztást és a felügyelet sem értesül. A riasztásszámláló nullázása után visszaáll a normál állapot.
 ON A riasztásszámláló éjfélkor nullázódik (23:59 és a 00:00 állapot között).

8. LED: Zárás megerősítése

[8] OFF* Tiltva: A kilépési késleltetés azonnal elindul ha érvényes kóddal élesítenek.

ON Ha élesítik a rendszert a kilépési késleltetés addig nem indul meg, amíg a következő események be nem következnek:

- A zárás sikeresen átment a felügyeletre, és ezt a kezelő nyugtázó sípolása jelzi. A kilépési késleltetés elindul.
- Ha a kommunikáció nem sikeres, FTC hiba jön elő és a kilépési késleltetés csak akkor indul el, ha a hiba megjelenik a kezelőn.
- A felhasználó beüti újra a hozzáférési kódját, és ezzel elindítja a késleltetést.

Megjegyzés 1: Escort modul használatánál ezt a funkciót le kell tiltani.

Megjegyzés 2: A zárás megerősítést csak akkor lehet használni, ha a nyitások és zárások jelentése engedélyezett.

* = alapbeállítás szerint

[47] LINKS1000 előzetes (első telefonszám)

A LINKS1000 előzetes kód egy 4 digites kód, amelyet egy távolabbi híváshoz használ a központ (LINKS1000-en keresztül). Ezt akkor használják, ha a vonalas hívást helyi rendszer felé továbbítják, a távolabbi híváshoz pedig LINKS1000-et akarnak használni.

A [47] szakaszban írjon be egy négy számjegyű kódot első telefonszámként. A nem használt digitek helyére „F”-et kell írni.

[48] LINKS1000 előzetes (második telefonszám)

Mint a [47] szakasz, csak ez a második telefonszámra utal.

Letöltés opciók**[70] Első letöltő opciók****1. LED: Letöltés válasz**

[1] OFF* Tiltva: A rendszer nem válaszol a bejövő hívásokra. A letöltés csak periódikus módon lehetséges, vagy akkor amikor a felhasználó azt engedélyezi.

ON Engedélyezve: A panel válaszol a bejövő hívásokra a [74] szakaszban programozott csengésszám után.

2. LED: Felhasználói hívás

[2] OFF* Tiltva.

ON Engedve: A felhasználó fel tudja hívni a letöltő számítógépet a [*][6][Mester kód][9] paranccsal. Ennek érdekében a letöltő egység telefonszámát és a panel azonosító számát be kell programozni.

3. LED: Üzenet rögzítő felülírás enged/tilt

[3] OFF Tiltva: A panel csak a programozott csengésszám ([74]) után válaszol.

ON* Engedélyezve. Ha a riasztóközpont vonalán üzenetrögzítő van, lehetőség van ennek kiiktatására: A letöltő számítógép hív. A panel észleli, de a letöltő egy-két csengés után megszakít. Ha a panel adott időn belül újabb hívást észlel, azonnal válaszol. A Dupla Hívás Időzítő 000-249 másodperc lehet.

4. LED: Visszahívás

[4] OFF* Tiltva. A kapcsolat azonnal létrejön számítógép és központ között.

ON Engedve. A központ ugyan válaszol a bejövő hívásra, de azonnal mindkét oldal megszakít. A panel ezután hívni fogja a programozott letöltő számítógép telefonszámát. Több letöltő számítógép esetében ne használják e funkciót.

5. LED: Periódikus letöltés

[5] OFF* Tiltva.

ON Engedélyezve: A panel a programozott időben mindig fogja hívni a letöltő számítógépet.

6. -8. LED: nem használt.**[71] A letöltő számítógép telefonszáma**

Ez az a telefonszám, amelyet a vezérlőpanel a feltöltő számítógép hívására használni fog. Maximum 17 digit lehet.

[72] A letöltés hozzáférési kódja

Ezzel a négydigites kóddal tájékoztatjuk a vezérlőpanelt arról, hogy a jogosított feltöltő számítógéppel vette fel a kapcsolatot.

[73] Panelazonosító kód

Ez a négydigites kód a feltöltő számítógép számára bizonyíték arra nézve, hogy a kijelölt vezérlőpanellel áll kapcsolatban.

[74] Csengések száma válaszolás előtt

A csengések szám állítható be, ami előtt a panel nem veszi fel a bejövő hívásokat.

[75] Kettős hívás időzítő

Az időzítővel azt az intervallumot állítjuk be, amely két hívás között eltelik, amikor a válaszgép forszírozott keresésére van szükség.

[76] LINKS1000 előzetes (letöltő telefonszám)

A [47] szekció ad felvilágosítást. Ide is 4 digites kód szükséges.

Kizárás és reset opciók

[90] Üzembe helyezői kizárás engedélyezése

Ha engedélyezik a funkciót, a reset folyamán az üzembe helyezői kód nem áll vissza a gyári értékre.

Lépjen be a [90]-be, majd ezután üsse be az [üzembe helyezői kód][90] sort megerősítésként. A rossz kód bevitelét a kezelő jelzi. Az a panel, amelyen ez a funkció engedélyezett, a telefonvonal relé 10 alkalommal történő kattintásával jelzi a kizárást a felélesztés során.

[91] Üzembe helyezői kizárás tiltása

A szekcióba való belépéssel tiltani lehet az előbb említett funkciót.

Lépjen be a [91]-be, majd ezután üsse be az [üzembe helyezői kód][91] sort megerősítésként. A rossz kód bevitelét a kezelő jelzi.

Az olyan panel, amely visszaérkezik a DSC gyárba és más hibája nincs csak az üzembe helyezői kizárás, az külön szerviz díjat fog maga után vonni.

[99] Az EEPROM memória gyári alapértékekre állítása szoftverrel

Ezt a szakaszt az EEPROM memória eredeti gyári alapértékekre való visszaállításához használjuk.

A [99] szakaszszám beléptetése után a memória alaphelyzetbe áll vissza, és a program úgy indul el újra, mintha most adtunk volna a készülékre először tápfeszültséget.

Az EEPROM memória gyári alapértékre állítása hardveres úton

Előfordul, hogy gondatlan programozás következtében az üzembehelyezői kód eltűnik. Ilyenkor a rendszer újra-programozásának egyetlen módja a hardveres alaphelyzetbe állítás. Azonban ha az üzembehelyező hozzáférési tilalma érvényesítve van, nincs más lehetőség a rendszer újra-programozására, mint a helyes üzembehelyezői kód bevitele.

Az alábbi sorrendet követve hajthatjuk végre a panel gyári alapértékekre való beállítását:

1. Szüntessük meg az összes tápfeszültséget a hálózati feszültség és az akkumulátor eltávolításával.
2. Kössön ki minden vezetékét a Zóna 1 és PGM csatlakozóból
3. Kösse össze a Zóna 1-et és a PGM pontot, majd adja rá a tápot
4. Várjunk 20 másodpercet, majd távolítsuk el a rövidzárat
5. A rendszer újratölti az EEPROM memóriát a gyári alapérték-kódokkal

Ügyfél (vásárló) _____ Megye _____

Cím _____

_____ Keresztutca _____

Telefon _____ Üzembehelyezés ideje _____

Nevek és telefonszámok:

1. név _____ Telefonszám _____

2. név _____ Telefonszám _____

3. név _____ Telefonszám _____

Felügyelet _____ Verziószám _____ Számlaszám _____

A vevő gyári száma _____ Üzembehelyezői kód _____

Zóna típusa

A védett terület

1. _____

2. _____

3. _____

4. _____

5. _____

6. _____

7. _____

8. _____

Belépési idő _____ Távozási idő _____ Csengetési idő _____

Billentyűzetpanel-zónák

[F] gomb ON/OFF

Gyors élesítés ON/OFF

[E] gomb ON/OFF

Gyors távozás ON/OFF

[P] gomb ON/OFF

Üzembe helyezői kizárás ON/OFF

Üzembehelyező neve _____

[00] Bináris programozás

Lásd a leírás erre vonatkozó részét.

[01] Zónadefiníciók az 1...8 zónáraAlapérték

2 0	_____	1. zóna
2 1	_____	2. zóna
2 1	_____	3. zóna
2 1	_____	4. zóna
0 2	_____	5. zóna
0 2	_____	6. zóna
0 2	_____	7. zóna
0 2	_____	8. zóna

Első digit

0	=	Hangos
1	=	Csendes
2	=	Csengő, hangos
3	=	Csengő csendes

Második digit

0	=	Késleltetett
1	=	Azonnali
2	=	Követő
3	=	Követő otthoni távozó
4	=	24 órás sziréna
5	=	24 órás csengő/sziréna
6	=	24 órás csipogó
7	=	Kisegítő késleltetés
8	=	Késleltetett tűz
9	=	Kulcsos kapcsoló
A	=	Késleltetett otthonmaradó
B	=	Kényszerített válasz

[02] RendszeridőkAlapérték

0 3 0	_____	Belépési késleltetési idő (másodpercekben)
1 2 0	_____	Kilépési késleltetési idő (másodpercekben)
0 4 5	_____	Másodlagos belépési késleltetési idő (másodpercekben)
1 8 0	_____	Másodlagos kilépési késleltetési idő (másodpercekben)
0 0 4	_____	Sziréna kikapcsolási idő (percben)
0 5 0	_____	Normál hurok-válaszidő (x 10 ms)

Megjegyzések:

1. Az érvényesen beléptethető számok 001 és 255 között helyezkednek el.
2. Itt a "000" nem érvényes, ne léptessük be.
3. A másodlagos késleltetés hosszabb legyen mint a normál.
4. A hurokválaszadási időt minimum 010-re kell állítani.

[03] Üzembehelyezői kódAlapérték

2 5 2 5 _____

Léptessünk be 4 digitet 0 és 9 között.
A [*] és [#] jeleket ne használjuk.

[04] RendszerkódAlapérték

1 2 3 4 _____

Léptessünk be 4 digitet 0 és 9 között.
A [*] és [#] jeleket ne használjuk.

[05] Második RendszerkódAlapérték

A A A A _____

A [*1111] beléptetésével törölhető.
Léptessünk be 4 digitet 0 és 9 között.
A [*] és [#] jeleket ne használjuk.

[06] Programozható kimeneti opciókAlapérték0 1 (01-15)

00	2-vezetékes füstérzékelő	08	Kilépési késleltetés követő
01	Parancs kimenet	09	LINKS1000 támogatás
02	5 sec reset pulzus	10	Indító impulzus
03	Villogó kimenet	11	TLM és riasztás
04	Rendszer állapot	12	Második vonal
05	Zümmer követő	13	FTC hiba
06	Kisegítő impulzus	14	Leválasztó impulzus (Kissoff)
07	Belépés követő	15	Távoli működtetés (DLS)

[07] Billentyűzet kizárás opciókAlapérték

0 0 Kizárás előtti érvénytelen kódok száma
 0 0 Kizárás időtartama (percben)

Két digit bevitele szükséges 00-99. A 00 beütése tiltja az opciót.

[08] Első rendszer opció kódAlapérték

KI **1. zóna-LED**
 BE **2. zóna-LED**
 KI **3. zóna-LED**
 KI **4. zóna-LED**
 KI **5. zóna-LED**
 KI **6. zóna-LED**
 KI **7. zóna-LED**
 KI **8. zóna-LED**

Zóna-jelzőfény világít

NC körök
 60 sec kiiktatás felélesztéskor
 Kényszerített él. másodl. késl.-nél
 Részleges zárás auto élesztéskor
 Gyors kilépés engedve
 PC16OUT engedve
 AC hiba nem jelenik meg
NEM HASZNÁLT

Zóna-jelzőfény nem világít

EOL lezárás
 Felélesztéskor aktív zónák
 Nincs kényszerített élesztés
 Részl. zárás nem megy a felügyeletre
 Gyors kilépés tiltva
 PC16OUT tiltva
 AC hiba hibaként megjelenik

[09] Második rendszer opció kódAlapérték

KI **1. zóna-LED**
 KI **2. zóna-LED**
 KI **3. zóna-LED**
 BE **4. zóna-LED**
 KI **5. zóna-LED**
 BE **6. zóna-LED**
 KI **7. zóna-LED**
 KI **8. zóna-LED**

Zóna-jelzőfény világít

8. kód: Egyszer használatos
 Mester kód nem változtatható
 Kiiktatáshoz kód kell
 Auto élesztés törlése csak kóddal
 Parancs kimenethez kód kell
 Riasztások kijelzése élesztett áll.-ban
 Kiiktatás jelzése élesztett állapotban
 Kiiktatott zónákat éles áll. jelzi

Zóna-jelzőfény nem világít

8. kód: normál
 Mester kód változtatható
 Kiiktatáshoz nem kell kód
 Kód nem kell
 Kód nem kell
 Hatástalanított állapotban is látható
 Kiiktatás jelzése csak hat. áll.-ban
 Kiiktatott zónákat csak hatást. áll.-ban

[10] Harmadik rendszer opció kód

<u>Alapérték</u>	<u>Zóna-jelzőfény világít</u>	<u>Zóna-jelzőfény nem világít</u>
KI <input type="checkbox"/> 1. zóna-LED	2 perces kezelő időzítés	Nincs időzítés
KI <input type="checkbox"/> 2. zóna-LED	[F] gomb tiltva	[F] gomb engedélyezve
BE <input type="checkbox"/> 3. zóna-LED	[P] gomb - zümmer néma	[P] gomb - zümmer hangos
KI <input type="checkbox"/> 4. zóna-LED	[P] gomb – sziréna hangos	[P] gomb – sziréna néma
KI <input type="checkbox"/> 5. zóna-LED	Sziréna kikapcsolása engedve	Sziréna kikapcsolása tiltva
KI <input type="checkbox"/> 6. zóna-LED	Sziréna „squawk” engedve	Tiltva
BE <input type="checkbox"/> 7. zóna-LED	Auto élesítéskor nincs sziréna	Auto élesítéskor szirénahang van
KI <input type="checkbox"/> 8. zóna-LED	Kilépési késl. megszakít. engedve	Kilépési késl. megszakít. tiltva

[11] Negyedik rendszer opció kód

<u>Alapérték</u>	<u>Zóna-jelzőfény világít</u>	<u>Zóna-jelzőfény nem világít</u>
KI <input type="checkbox"/> 1. zóna-LED	Szaggatott sziréna mindig	Szaggatott sziréna csak tűz riasztásnál
KI <input type="checkbox"/> 2. zóna-LED	Squawk kilépési késleltetésnél	Nincs squawk
KI <input type="checkbox"/> 3. zóna-LED	Squawk belépési késleltetésnél	Nincs squawk
BE <input type="checkbox"/> 4. zóna-LED	Hangos kilépési hiba	Hangos kilépési hiba tiltva
BE <input type="checkbox"/> 5. zóna-LED	Kilépés sürgetése	Normál kilépés
BE <input type="checkbox"/> 6. zóna-LED	Sürgetés belépésnél	Normál belépés
KI <input type="checkbox"/> 7. zóna-LED	TLM tiltva	TLM engedélyezve
KI <input type="checkbox"/> 8. zóna-LED	TLM halk	TLM hangos élesített rendszerénél

[12] Kiiktatás maszk az 1...8 zónákra

<u>Alapérték</u>	
BE <input type="checkbox"/> 1. zóna-LED	
BE <input type="checkbox"/> 2. zóna-LED	
BE <input type="checkbox"/> 3. zóna-LED	
BE <input type="checkbox"/> 4. zóna-LED	
BE <input type="checkbox"/> 5. zóna-LED	
BE <input type="checkbox"/> 6. zóna-LED	
BE <input type="checkbox"/> 7. zóna-LED	
BE <input type="checkbox"/> 8. zóna-LED	

Ha be van kapcsolva a jelzőfény, a zóna kiiktatható.

[13] Kódok engedélyezése a kiiktatáshoz (1...8kódok)

<u>Alapérték</u>	
BE <input type="checkbox"/> 1. zóna-LED	
BE <input type="checkbox"/> 2. zóna-LED	
BE <input type="checkbox"/> 3. zóna-LED	
BE <input type="checkbox"/> 4. zóna-LED	
BE <input type="checkbox"/> 5. zóna-LED	
BE <input type="checkbox"/> 6. zóna-LED	
BE <input type="checkbox"/> 7. zóna-LED	
BE <input type="checkbox"/> 8. zóna-LED	

Megjegyzések:

Ha a zóna-jelzőfény világít, akkor a kód kiiktatásra használható.

Ha a zónakiiktatáshoz nem szükséges hozzáférési kód, akkor ez a szakasz figyelmen kívül hagyható.

[30] Első telefonszám

- A telefonszámnál "0" digitként [0] írandó.
- A szám végén [#]-t léptessünk be.

[31] Az ügyfél első azonosító kódja

- A háromdigites kódnál [0] legyen az utolsó digit
- Az azonosító kódban "0" digitként [*1*] (Hex A) írandó (Pl. a 103 kód = [1]+[*][1][*]+[3]+[0])

[32] Második telefonszám

[33] Az ügyfél második azonosító kódja

[34] Riasztási üzenatkódok (1...8 zónák)

_____ 1. zóna, riasztás	_____ 5. zóna, riasztás
_____ 2. zóna, riasztás	_____ 6. zóna, riasztás
_____ 3. zóna, riasztás	_____ 7. zóna, riasztás
_____ 4. zóna, riasztás	_____ 8. zóna, riasztás

- Egydigites üzenőkódnál második kódként [0] írandó
- A "0" átviteléhez léptessünk be a [*1*] (Hex "A")-t (Egy "0" digit 10 impulzussal egyenlő)

[35] Visszaállási üzenatkódok (1...8 zónák)

_____ 1. Zóna, visszaállítás	_____ 5. zóna, visszaállítás
_____ 2. zóna, visszaállítás	_____ 6. zóna, visszaállítás
_____ 3. zóna, visszaállítás	_____ 7. zóna, visszaállítás
_____ 4. zóna, visszaállítás	_____ 8. zóna, visszaállítás

- Egydigites üzenőkódnál második kódként [0] írandó
- A "0" átviteléhez léptessünk be [*1*] (Hex A) kódot (Egy "0" digit 10 impulzussal egyenlő)

[36] Zárási (élesítési) üzenatkódok az 1...8 hozzáférési kódokhoz

_____ 1. hozzáférési kód	_____ 7. hozzáférési kód
_____ 2. hozzáférési kód	_____ 8. hozzáférési kód
_____ 3. hozzáférési kód	_____ Részleges zárási kód
_____ 4. hozzáférési kód	_____ Automatikus élesítés törlése kód
_____ 5. hozzáférési kód	
_____ 6. hozzáférési kód	

[37] Nyitási (hatástalanítási) üzenatkódok az 1...8 hozzáférési kódokhoz

_____ 1. hozzáférési kód	_____ 6. hozzáférési kód
_____ 2. hozzáférési kód	_____ 7. hozzáférési kód
_____ 3. hozzáférési kód	_____ 8. hozzáférési kód
_____ 4. hozzáférési kód	_____ Nyitás riasztás után
_____ 5. hozzáférési kód	

[38] Prioritás riasztások és visszaállások

- Billentyűzet [F] riasztás
- Billentyűzet [A] riasztás
- Billentyűzet [P] riasztás
- Kétvezetékes füstérzékelő
- Billentyűzet [F] visszaállítás
- Billentyűzet [A] visszaállítás
- Billentyűzet [P] visszaállítás
- Kétvezetékes füstérzékelő visszaállítás

[39] Karbantartási riasztás / HIBA állapot / üzenatkódjai

- Akkumulátorhiba, riasztás
- Hálózati feszültség-kimaradás, riasztás
- Csengőáramkör hibája, riasztás
- Tűzzóna hibája, riasztás
- Segéd tápegység hibája, riasztás
- Periodikus tesztátvitel
- Rendszer teszt

[40] Karbantartási riasztás /HIBA állapot / visszaállási üzenatkódjai

- Akkumulátorhiba megszűnése
- Hálózati feszültség-kimaradás megszűnése
- Csengőáramkör hibájának megszűnése
- Tűzzóna hibájának megszűnése
- Segéd tápegység hibájának megszűnése
- TLM visszaállítás

[41] LINKS1000 szerviz jelentő kód

- TLM hiba kód
- LINKS1000 teszt átvitel kód

[42] Kommunikációs változók

- 0 3 Riasztás számláló
- 0 0 Késleltetés átvitel előtt
- 3 0 AC hiba késleltetés
- 3 0 Teszt átvitel ideje (napokban)

Érvényes bevitel: 01-99. A 00 letiltja a funkciót.

[43] Teszt átvitel ideje

Vigye be az átvitel idejét 24 órás formátumban: 00-23 az óra, 00-59 a perc. Ha nem használják 9999-re kell állítani.

Alapban:

9 9 9 9

[44] Kommunikátor formátum-opciók

<u>Alapérték</u>	Minden opcióra kell programozni egy formátumot is.
0 1 <input type="checkbox"/>	Első telefonszám
0 1 <input type="checkbox"/>	Második telefonszám

Minden telefonszámhoz léptessünk be egy [0] és [11] közötti digitet:

- [00] Silent Knight/Ademco lassú, 10 bit/s (1400 Hz illesztés)
- [01] Sescoa, Franklin, DCI, Vertex 20 bit/s (2300 Hz illesztés)
- [02] Silent Knight gyors, 20 bit/s (1400 Hz illesztés)
- [03] Radionics (2300/1400 Hz illesztés)
- [04] Radionics (2300/1400 Hz illesztés) paritással
- [05] Sescoa, szupersebesség
- [06] Silent Knight/Ademco lassú, 10 bit/s (1400 Hz illesztés), 3/1 bővített formátum
- [07] Sescoa, Franklin, DCI, Vertex 20 bit/s (2300 Hz illesztés), 3/1 bővített formátum
- [08] Silent Knight gyors, 20 bit/s (1400 Hz illesztés), 3/1 bővített formátum
- [09] Radionics (2300/1400 Hz illesztés), bővített
- [10] Radionics (2300/1400 Hz illesztés), bővített, paritással
- [11] Sescoa, szupersebesség azonosított nyitásokkal és zárásokkal

[45] A kommunikátor hívásirány-opciói

<u>Alapérték</u>	
1 <input type="checkbox"/>	Zónák riasztásai és visszaállásai
1 <input type="checkbox"/>	Kódok nyitása és zárása
1 <input type="checkbox"/>	Prioritás riasztások és zárások
1 <input type="checkbox"/>	Szerviz riasztások és visszaállások

Vigyük be a megfelelő kódot az alábbi listából:

- [0] Ennél a csoportnál nincs átvitel.
- [1] Az első telefonszám hívása visszahívással a második telefonszámra
- [2] Csak a második telefonszám hívása.
- [3] Mindig mindkét telefonszám hívása.

[46] Első kommunikátor opció kód

<u>Alapérték</u>	<u>Zóna-jelzőfény világít</u>	<u>Zóna-jelzőfény nem világít</u>
KI <input type="checkbox"/> 1. zóna-LED	Kommunikátor tiltva	Engedélyezve
KI <input type="checkbox"/> 2. zóna-LED	Visszaállítás sziréna kikapcsoláskor	A vissz. zónát követ
BE <input type="checkbox"/> 3. zóna-LED	DTMF tárcsázás	Impulzusos tárcsázás
BE <input type="checkbox"/> 4. zóna-LED	Csak az első telefonszámra hív	A második tel. szám tartalék
KI <input type="checkbox"/> 5. zóna-LED	Részleges zárás azonosítva	Részleges zárás nem azonosított
KI <input type="checkbox"/> 6. zóna-LED	1400 Hz Radionics	2300 Hz Radionics
KI <input type="checkbox"/> 7. zóna-LED	Riasztásszámláló reset éjfélkor	Riasztásszámláló reset élesítéskor
KI <input type="checkbox"/> 8. zóna-LED	Zárás megerősítése engedve	Zárás megerősítése tiltva

[47] LINKS1000 előzetes (első telefonszám)

_____ A nem használt digitek helyére „F”-et kell írni

[48] LINKS1000 előzetes (második telefonszám)

_____ A nem használt digitek helyére „F”-et kell írni

[70] Első letöltő opció kód

<u>Alapérték</u>	<u>Zóna-jelzőfény világít</u>	<u>Zóna-jelzőfény nem világít</u>
KI _____ 1. zóna-LED	Csengés észlelése engedve	Csengés észlelése tiltva
KI _____ 2. zóna-LED	Felhasználói hívás engedve	Felhasználói hívás tiltva
BE _____ 3. zóna-LED	Üzenetrögzítő van a vonalon	Nincs üzenetrögzítő
KI _____ 4. zóna-LED	Visszahívás engedélyezve	Visszahívás tiltva
KI _____ 5. zóna-LED	Periódikus letöltés engedve	Periódikus letöltés tiltva
KI _____ 6. zóna-LED	Nem használt	
KI _____ 7. zóna-LED	Nem használt	
KI _____ 8. zóna-LED	Nem használt	

[71] A feltöltő számítógép telefonszáma

Ez az a telefonszám, amelyet a vezérlőpanel a feltöltő számítógép hívására a számítógép ilyenirányú igénye esetén, vagy a felhasználó kezdeményezésére történő felhívásnál használ.

[72] A feltöltés hozzáférési kódjaAlapérték

2 5 2 5 _____ Léptessünk be 4 digitet 0 és 9 között.
A [*] és [#] jeleket ne használjuk.

[73] Panelazonosító kódAlapérték

2 5 2 5 _____ Léptessünk be 4 digitet 0 és 9 között.
A [*] és [#] jeleket ne használjuk.

[74] Válasz előtti csengések számaAlapban:

1 2 _____ Érvényes bevitel [01]-[12]

[75] Üzenetrögzítő miatti dupla hívás időzítőjeAlapérték

0 6 0 _____ Az érvényesen beléptethető számok: 001 - 249

[76] LINKS1000 előzetes (letöltő telefonszám)

_____ A nem használt digitek helyére „F”-et kell írni

[90] Üzembe helyezési kizárás engedélyezése

Üsse be a [90][üzembe helyezési kód][90] sort.

[91] Üzembe helyezési kizárás tiltása

Üsse be a [91][üzembe helyezési kód][91] sort.

[99] Visszaállítás gyári alapértékekre

Üsse be a [99][üzembe helyezési kód][99] sort.

Bekötési rajz:

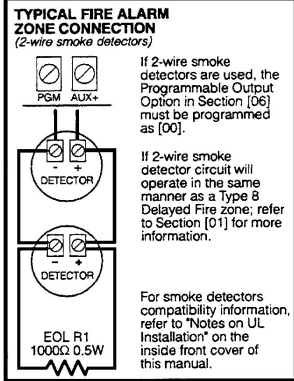
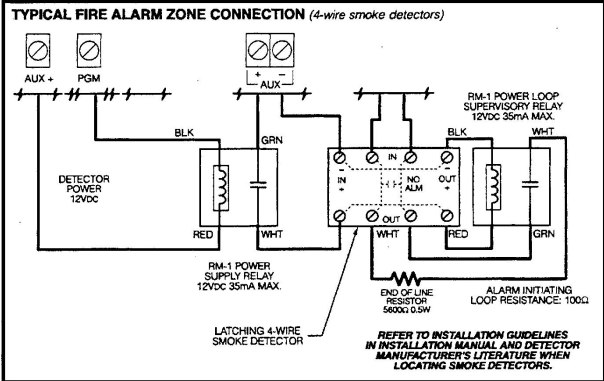
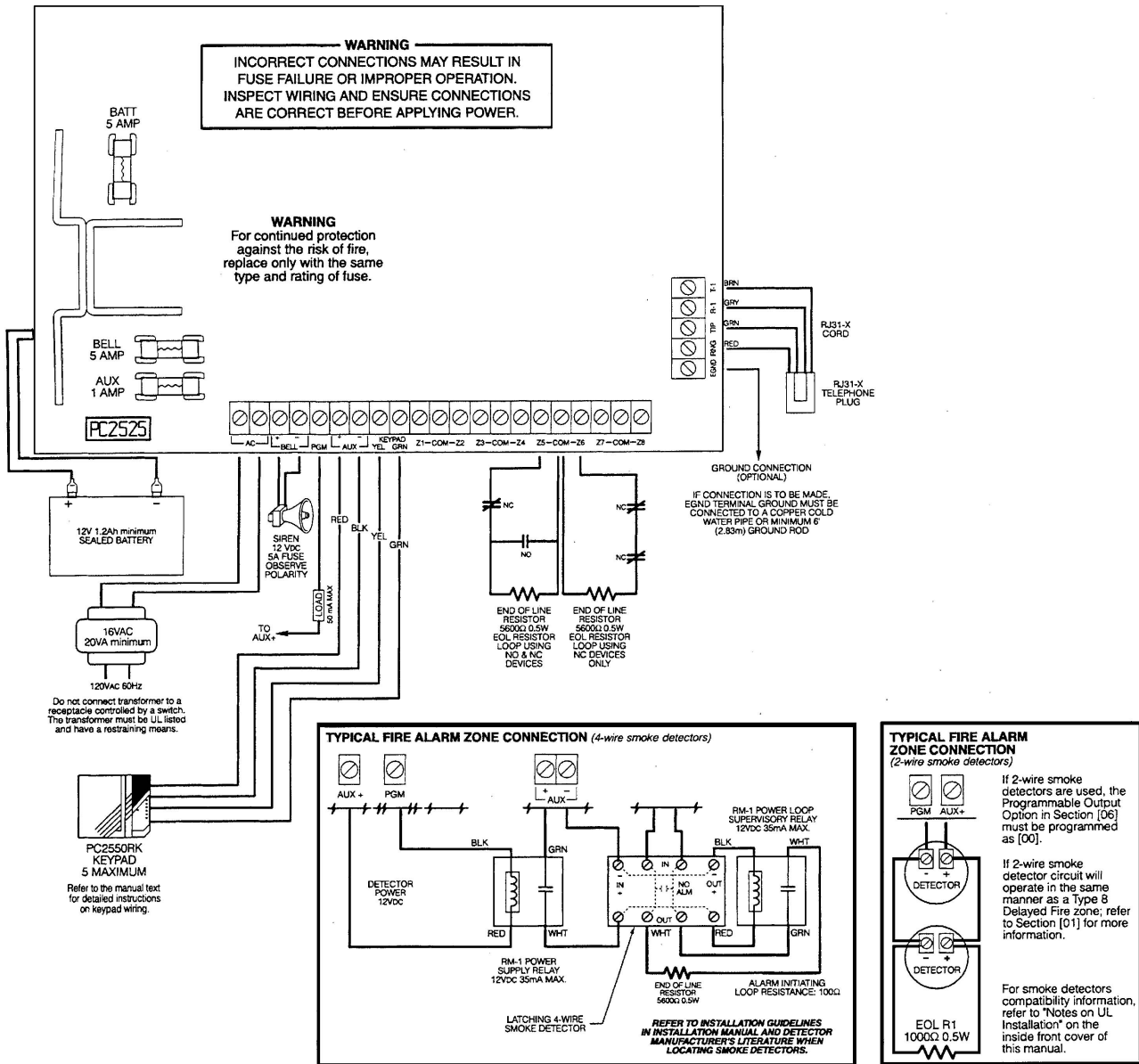

A garancia

A Digital Security Controls Ltd. a vásárlástól számított 12 hónapig garanciát nyújt mind a felhasznált anyagokban bekövetkező, mind a gyártásban bekövetkezett hibákra, amelyek normál üzemi körülmények között keletkeznek. Az előírások megszegése miatt bekövetkező hibákra a Digital Security Controls Ltd. opcióként vállalja a készülék javítását vagy cseréjét, ha a hibás terméket beküldik a javítószolgálathoz. Az ingyenes garancia csak az alkatrészekben és gyártásban előforduló hibákra vonatkozik, nem érvényes tehát szállítás vagy kezelés közben keletkező sérülésekre, bármely, a Digital Security Controls Ltd. cégtől független kárra (például villámcsapás, túlfeszültség, mechanikai sérülés, beázás, a készülék helytelen használata vagy szándékos rongálása) sem.

A fenti garancia csak az eredeti vásárlót illeti meg és minden jelenlegi vagy jövőbeni garancianyilatkozatot (akár szóban, akár írásban, akár a Digital Security Controls Ltd. egyéb kötelezettségeiből feltételezéssel derivált formában létezik) érvénytelenít. A cég erre vonatkozó nyilatkozattételre vagy a garancia-feltételek módosítására más személyt nem hatalmazott fel.

A Digital Security Controls Ltd. semmiféle felelősséget nem vállal a készülék használatával összefüggő közvetlen, közvetett vagy következményes károkért, az ilyen események következtében elmaradt profitért, idővesztésért, illetve bármiféle, a vásárlóra nézve hátrányos következményért.

Figyelem! A Digital Security Controls Ltd. tanácsolja, hogy rendszeres gyakorisággal hajtsuk végre a teljes rendszer ellenőrzését. A rendszeres ellenőrzés dacára (bűnös célú beavatkozás vagy áramköri rongálás következtében vagy más okból) előfordulhat, hogy a termék nem az elvárásoknak megfelelően működik.

A fordításból adódó esetleges hibákért felelősséget nem vállalunk

A dokumentum a DSC Hungária Kft. szellemi tulajdona. A dokumentáció bármely részének megváltoztatása büntetőjogi szankciókat vonhat maga után.